



Nortel Networks Communication Server 1000

Nortel Networks 4060 DECT-Telefon

Benutzerhandbuch



Versionsprotokoll

September 2004

Standard 2.00. Dies ist eine aktualisierte Dokumentation zum Nortel Networks 4060 DECT-Telefon.

Juli 2004

Standard 1.00. Dies ist eine Dokumentation zum Nortel Networks 4060 DECT-Telefon.

Inhaltsverzeichnis

Sicherheitsvorkehrungen	9
Einrichten des 4060 DECT-Telefons	11
Installieren der Akkus	11
Hinweise zur Verwendung	11
Einlegen der Akkus	12
Aufladen der Akkus	13
Richtlinien zum Aufladen	13
So laden Sie die Akkus auf	13
Lade- und Betriebszeiten	13
Registrieren des Telefons	14
Informationen zum 4060 DECT-Telefon	17
Grundfunktionen	17
Bedienelemente des Telefons	18
Beleuchtung	20
Tastenfeld	20
Telefon-Display	21
Symbol-/Textzeile	21
Textzeilen	22
Softkeyzeile	23
Einschalten des Telefons	24
Sicherheitsfunktionen	25
Ändern der PIN	25
Nur lesen	27
Zurücksetzen des Telefons	28
Konfigurieren von Optionen des 4060 DECT-Telefons . . .	30
Tastensperre	30
Ruftoneinstell.	32

Melodie	32
Ruftontyp	34
Gerät	35
Lautstärke	38
Lautstärke	40
Telefonoptionen	41
Benutzer	42
Sprache	43
Notruf	45
Voice Box	49
Hinweistöne	51
Laden mit Anrufsperrung	52
Autom. Annahme	55
Automatische Kurzwahl	57
Auto-Abheben	59
Displaykontrast	61
Menütastenkombinationen	63
Durchführen eines Gesprächs	64
Option 1 – Wählen in der Ladestation	64
Option 2 – Wählen außerhalb der Ladestation	64
Option 3 – Wählen in der Freisprechfunktion	65
Senden eines Notrufs	65
Annehmen oder Abweisen von Gesprächen	66
Annehmen von Gesprächen	66
Anruf abweisen	67
Stummschalten des Telefon-Ruftons	69
Während aktiver Gespräche	71
Verwenden der Funktion „Halten“	71
Heranholen eines auf Halten gesetzten Gesprächs	71

Anruf verbinden	72
Verwenden der Freisprechfunktion	72
Anruf stummschalten	73
Gespräche mit mehreren Personen	76
Einrichten eines Konferenzgesprächs	76
Einrichten eines Telefonbuchs	79
Hinzufügen, Bearbeiten und Löschen von Einträgen	79
Durchführen von Gesprächen mithilfe des Telefonbuchs	86
Verwenden der Anruferliste	88
Symbole in der Anruferliste	88
Aufrufen und Verwenden der Anruferliste	89
Verwenden der Wahlwiederholungsliste	97
Aufrufen und Verwenden der Wahlwiederholungsliste	97
Verwenden der Kurzwahl	104
Verwenden des Anruffilters	108
Nummernliste	108
Filteroptionen	118
Platzhalter	120
Systemeinstellungen	125
Meridian-Nutzen von PBX-Funktionen	135
Verwenden von Voicemail	137
Verwenden von Textnachrichten	140

Dringende Textnachrichten	141
Bestätigen des Empfangs von dringenden Textnachrichten	146
Normale Textnachrichten	147
Bestätigen des Empfangs von normalen Textnachrichten	149
Speichern und Löschen von Textnachrichten	150
Lesen von Textnachrichten	155
Senden einer Textnachricht	158
Zubehör	164
Akku	164
Desktop-Ladegerät	164
Gestell für Ladegerät	164
Gürtelhalterung	165
Datenkabel	165
Headset	166
IBM-kompatibler PC	166
4060 DECT-Telefon – Software-CD	166
PC-Anschluss	167
Index	169

Sicherheitsvorkehrungen

Lesen Sie die folgenden Informationen, bevor Sie das Nortel Networks 4060 DECT-Telefon verwenden.



ACHTUNG

Verlassen Sie sich in Notfällen nicht auf ein schnurloses Telefon. Das Telefon sendet und empfängt Radiosignale und garantiert nicht in jedem Fall eine Verbindung.

Das Symbol  auf dem Produkt gewährleistet seine Konformität mit den technischen Richtlinien zur Benutzersicherheit und elektromagnetischen Kompatibilität, die bei der Genehmigung gültig waren, und zwar in Übereinstimmung mit der europäischen Richtlinie 91\263\EEC.

Dieses Produkt ist gemäß IEC 529 / EN 60 529 mit IP50 konform. Verwenden Sie es nur in Ländern, wo eine Genehmigung vorliegt.

Verwenden Sie das Telefon nicht in folgenden Fällen:

- im Umfeld von elektrischen Zündern
- in abgeschirmten Räumen
- in Umgebungen, in denen Funkübertragungen verboten sind
- in Flugzeugen

Bewahren Sie das Telefon nicht auf in der Nähe von:

- Wasser, Nässe und Feuchtigkeit
- Wärmequellen, direkter Sonneneinstrahlung oder in ungelüfteten Räumlichkeiten
- Geräten, die starke magnetische Felder erzeugen, beispielsweise elektrischen Geräten, Leuchtstofflampen, Computern, Radios, Fernsehern oder Faxgeräten
- Bereichen, in denen das Telefon bedeckt wird und dadurch seine Belüftung beeinträchtigt ist
- Flüssigkeiten oder Chemikalien
- extremen Staub-, Vibrations-, Erschütterungs- oder Temperatureinflüssen

Beachten Sie Folgendes:

**WARNUNG**

Öffnen Sie nicht das Telefon oder Ladegerät, da Sie sich ansonsten hoher Netzspannung aussetzen könnten. Lassen Sie alle Reparaturen durch zugelassene Techniker durchführen.

**WARNUNG**

Bewahren Sie in der Nähe des schnurlosen Telefons, dessen Teilen oder Zubehör keine leicht entzündlichen Flüssigkeiten, Gase oder explosiven Stoffe auf.

**WARNUNG**

Verwenden Sie das Telefon nicht in einem Fahrzeug oder an einem unsicheren Ort.

**ACHTUNG**

Kleine Gegenstände aus Metall dürfen nicht mit dem Telefon in Kontakt kommen, da dadurch die Tonqualität beeinträchtigt und das Telefon beschädigt werden kann.

**ACHTUNG**

- Verwenden Sie nur den mitgelieferten Wechselstromadapter und Akkutyp.
- Stellen Sie sicher, dass die Adapterspannung mit der Netzspannung an der Steckdose übereinstimmt.
- Verwenden Sie keinen sichtbar beschädigten Wechselstromadapter.

Einrichten des 4060 DECT-Telefons

Führen Sie vor der Verwendung des Telefons folgende Schritte aus:

1. Lesen Sie die Sicherheitshinweise zu den Akkus, und installieren Sie die Akkus wie beschrieben.
2. Laden Sie die Akkus auf.
3. Registrieren Sie das Telefon beim DECT-System.

Installieren der Akkus

Hinweise zur Verwendung

Verwenden Sie für das Telefon einen wiederaufladbaren AAA NiMH-Akku (normalerweise 800 mAh und 1,2 V).



WARNUNG

Wechseln Sie die Akkus nicht in einer Umgebung, in der Explosionsgefahr besteht, beispielsweise in Räumen, in denen leicht entzündliche Flüssigkeiten oder Gase aufbewahrt werden.



WARNUNG

Entsorgen Sie die Akkus nicht unter der Einwirkung von Feuer.



ACHTUNG

Verwenden Sie keine wegwerfbaren AAA 1.5 V-Batterien.



ACHTUNG

Verwenden Sie geeignete Akkus, und laden Sie die Akkus nur mit dem mitgelieferten Ladegerät.



ACHTUNG

Achten Sie darauf, dass der Akku oder das Ladegerät nicht in Kontakt mit leitfähigen Metallteilen kommen.

Einlegen der Akkus

Abbildung 1 zeigt Ihnen, wie Sie die Akkus in das 4060 DECT-Telefon einlegen.

Abbildung 1: Einlegen der Akkus

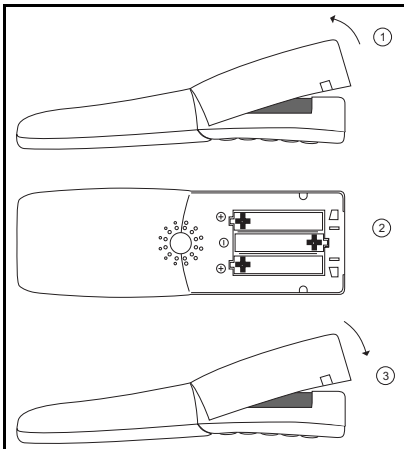

Schritte

1. Entfernen Sie die rückseitige Abdeckung des Telefons, wie in der Abbildung gezeigt.
2. Legen Sie die Akkus in das Fach ein, und achten Sie dabei auf die richtigen Polaritäten. Die Plus/Minus-Pole der Akkus müssen mit den Plus/Minus-Kennzeichnungen im Akkufach übereinstimmen.
3. Schließen Sie nun die Abdeckung wieder, indem Sie sie leicht angewinkelt über das Akkufach halten und nach unten drücken, bis sie mit einem hörbaren Klicken einrastet.

Aufladen der Akkus



ACHTUNG

Die Akkus können während des ersten Ladezyklus heiß werden. Wenn die vollständig aufgeladenen Akkus aus dem Telefon entnommen und wieder eingelegt werden, kann es zu einer Überladung kommen, wenn das Telefon in das Ladegerät gesetzt wird.

Richtlinien zum Aufladen

- Laden Sie den Akku mindestens sechs bis sieben Stunden auf, bevor Sie das Telefon erstmalig benutzen.
- Laden Sie das Telefon regelmäßig auf.
- Lassen Sie das Telefon nicht länger als einen Monat im Ladegerät, wenn Sie es nicht benutzen.

So laden Sie die Akkus auf







1. Stecken Sie das Kabel des Ladegeräts in die Steckdose.
2. Setzen Sie das Telefon in das Ladegerät ein. Das Telefon-Display zeigt **Laden** an.

Lade- und Betriebszeiten

- Die Akkus sind nach sechs bis sieben Stunden vollständig geladen.
- Ein vollständig aufgeladenes Telefon entlädt sich in ausgeschaltetem Zustand etwa innerhalb einer Woche.
- Bei vollständig aufgeladenen Akkus ermöglicht das Telefon etwa 20 Stunden Gesprächsdauer und einen Bereitschaftszustand bis zu 200 Stunden.

Im Telefon-Display wird der Ladestatus der Akkus angezeigt. Weitere Informationen zum Ladestatus der Akkus finden Sie in Abbildung 2.

Abbildung 2: Ladestatus der Akkus

	Vollständig aufgeladen - 80 % bis 100 %
	Teilweise aufgeladen - 60 % bis 80 %
	Teilweise aufgeladen - 40 % bis 60 %
	Teilweise aufgeladen - 20 % bis 40 %
	Keine Ladung - 0 % bis 20 %
	Die Akkus sind leer

Ein Warnsignal ertönt, und das Symbol (Rahmen) blinkt.

Hinweis: Wenn neue Akkus eingelegt werden oder die Firmware des Telefons aktualisiert wurde, wird das Ladestatus-Symbol erst nach Ablauf eines vollständigen Ladezyklus angezeigt. Wenn jedoch teilweise geladene Akkus eingelegt werden, wird das Ladestatus-Symbol sofort angezeigt.

Registrieren des Telefons

Bevor Sie das 4060 DECT-Telefon verwenden können, muss es beim System registriert werden. Für den Registrierungsvorgang benötigen Sie möglicherweise einen System- und Telefonregistrierungscode. Wenden Sie sich an Ihren Systemadministrator, um die richtigen Codes zu erhalten.

So registrieren Sie das Telefon beim DECT-System:

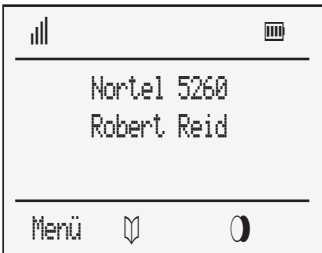

1. Drücken Sie den Softkey **Menü**.

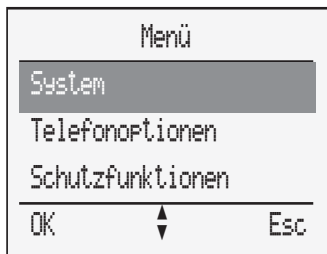

2. Blättern Sie mit den **Pfeiltasten**, und markieren Sie die Option **System**.

OK

3. Drücken Sie den Softkey **OK**.

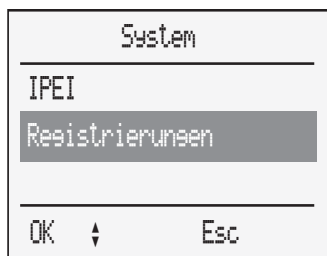

4. Blättern Sie mit den **Pfeiltasten**, und markieren Sie die Option **Registrierungen**.

OK

5. Drücken Sie den Softkey **OK**.

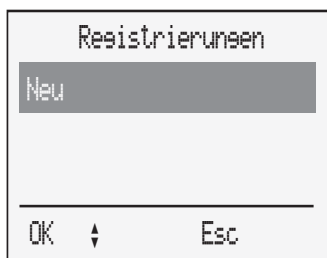

6. Blättern Sie mit den **Pfeiltasten**, und markieren Sie die Option **Neu**.

OK

7. Drücken Sie den Softkey **OK**.



OK

OK

8. Wählen Sie eine der folgenden Optionen:

- Wenn Sie sich an einem Ort befinden, an dem sich zwei DECT-Systeme überschneiden, geben Sie an der Eingabeaufforderung **PARK eingeben** über das Tastaturfeld den System-Identifikationscode ein, und drücken Sie den Softkey **OK**.
- Wenn Sie sich an einem Ort mit nur einem DECT-System befinden, drücken Sie den Softkey **OK**.



OK

9. Geben Sie an der Eingabeaufforderung **Zugangscode eingeben** über das Tastaturfeld den Zugangscode ein, und drücken Sie den Softkey **OK**.



OK

10. Geben Sie an der Eingabeaufforderung für den **Systemnamen** über das Tastaturfeld den Namen des Systems ein, und drücken Sie den Softkey **OK**.



OK

11. Geben Sie an der Eingabeaufforderung für die **lokale Nummer** über das Tastaturfeld die lokale Nummer ein, und drücken Sie den Softkey **OK**.

Informationen zum 4060 DECT-Telefon

Das 4060 DECT-Telefon verfügt über zahlreiche Funktionen und ist daher auch gerade für Mitarbeiter bestens geeignet, die häufig innerhalb des Firmengebäudes unterwegs sind.

Grundfunktionen

Das 4060 DECT-Telefon beinhaltet die folgenden Funktionen:

- LCD-Anzeige mit mehreren Feldern
- beleuchtetes Tastaturfeld
- Lautstärkeregelung
- Anschluss für Headset
- Anschluss für PC-Adapter
- Lautsprecher für Wählen und Hören in der Ladestation
- zwei Softkeys (automatisch beschriftet) für Telefonfunktionen
- zwei besondere fest belegte Tasten:
 - Taste „R“ (Rückruf)
 - Info-Taste
- drei fest belegte Tasten für Gespräche:
 - Taste „C“ (Abbrechen)
 - Freihand-Taste
 - Hörer-Taste

Bedienelemente des Telefons

Abbildung 3: 4060 DECT-Telefon

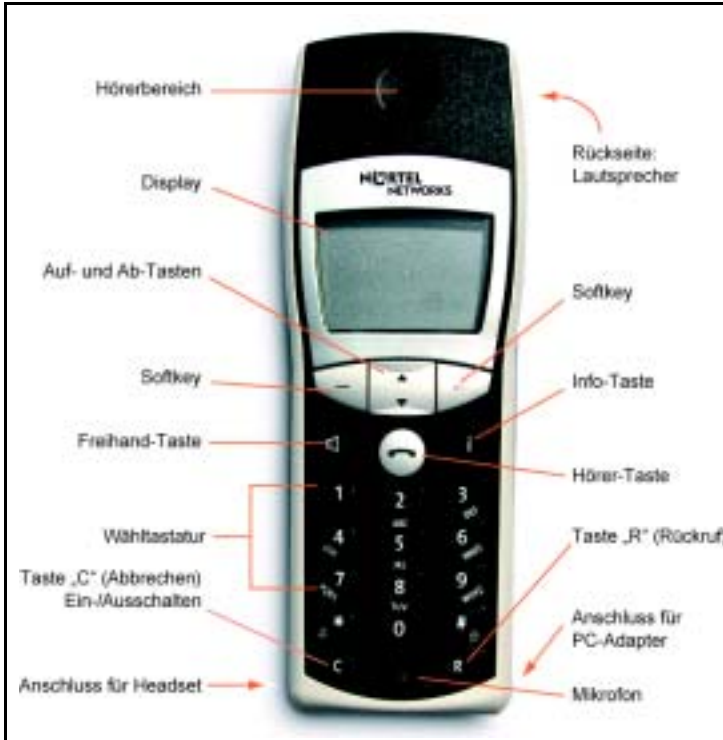

Funktionen der Taste **C (Abbrechen)**:

- Ein-/Ausschalten
- Zeichen oder ganze Einträge löschen
- Zeichen bearbeiten



Funktionen der Taste **R** (Rückruf):

- Meridian-Nutzen von PBX-Funktionen
- Notruf/SOS
- Gespräch auf Halten setzen
- Auf Halten gesetztes Gespräch heranholen
- Gespräch weiterleiten
- Konferenzgespräch einrichten



Funktionen der **Hörer-Taste**:

- Gespräch durchführen
- Gespräch annehmen
- Gespräch beenden



Funktionen der **Info-Taste**:

- Anruferliste aufrufen
- Voicemail aufrufen
- Textnachricht aufrufen



Drücken Sie die **Freisprech-Taste**, um die Freisprechfunktion zu aktivieren:



Steuern Sie mit den Softkeys die Telefonfunktionen:



Drücken Sie die **Pfeiltasten** (auf- oder abwärts), um Menübefehle auszuwählen und das Telefonbuch aufzurufen.

Beleuchtung

Die Telefontasten sind beleuchtet, und die Hintergrundbeleuchtung wird aktiviert, wenn ein Gespräch eingeht oder eine Taste gedrückt wird. Nach 10 Sekunden geht die Beleuchtung aus.

Tastefeld

Funktionen des Tastaturfelds:

- Telefonnummer eingeben
- Telefonbucheinträge hinzufügen oder bearbeiten
- Textnachrichten erstellen oder bearbeiten

Geben Sie Zeichen über die Tasten „0“ bis „9“ ein. Drücken Sie beispielsweise zweimal die Taste „4“, um den Buchstaben „H“ einzugeben. Drücken Sie , um zwischen Groß- und Kleinbuchstaben hin- und herzuschalten. Weitere Referenzinformationen zum Tastaturfeld des Telefons finden Sie in Tabelle 1.

Tabelle 1: Referenztabelle für das Tastaturfeld des Telefons

Tastefeld	Entsprechung im Alphabet	
1	? ! 1 - + * / = () % ¿ i	? ! 1 - + * / = () % ¿ i
2	A B C 2 Ä Å À Á Æ Ç	a b c 2 ä å à á æ ç
3	D E F 3 È É Ê Ë	d e f 3 è é ê ë
4	G H I 4 Ï Î Ï	g h i 4 ï î ï
5	J K L 5	j k l 5
6	M N O 6 Ö Õ Ó Ô Õ Ø	m n o 6 ö ò ó ô õ ø
7	P Q R S 7 ß	p q r s 7 ß
8	T U V 8 Ü Ù Ú Û Ü	t u v 8 ü ù ú û ü
9	W X Y Z 9	w x y z 9
0	(Leerzeichen), . 0 : ; _ “ ‘ ^ ~	(Leerzeichen), . 0 : ; _ “ ‘ ^ ~
*	A -> a	a -> A
#	# @ € \$ £ ¥ § < > { } []	# @ € \$ £ ¥ § < > { } []

Telefon-Display

Das Telefon hat im Wesentlichen drei Displaybereiche:

- Symbol-/Textzeile
- Textzeilen (3)
- Softkeyzeile

Abbildung 4: Telefon-Display

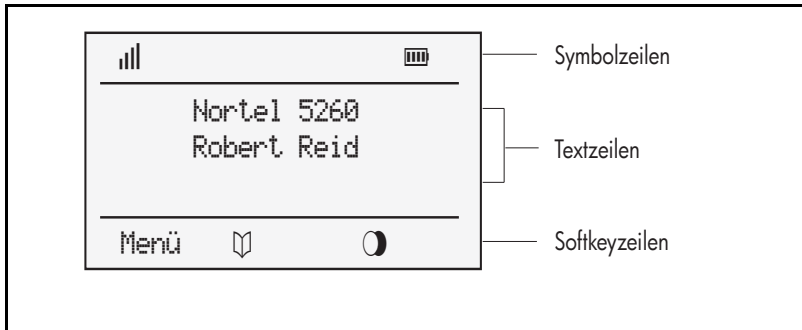

Symbol-/Textzeile

In der Symbol-/Textzeile wird während eines Telefongesprächs oder im Wartemodus der aktuelle Status des Telefons angezeigt.

Wenn Sie die Menüs verwenden, wird in dieser Zeile der Name des aktiven Menüs angezeigt. Im Wartemodus wird diese Zeile durch eine Symbolzeile ersetzt. Weitere Informationen zu Telefonstatus-Symbolen finden Sie in Tabelle 2.

Tabelle 2: Symbole zur Anzeige des Telefonstatus (Teil 1 von 2)









Symbol	Status
	Rufton deaktiviert
	Anruffilter aktiv
	Mindestens zwei Balken: gute Funkverbindung

Tabelle 2: Symbole zur Anzeige des Telefonstatus (Teil 2 von 2)

Symbol	Status
	Dauerhafte Anzeige: bestehende Verbindung Blinkende Anzeige: eingehendes Gespräch
	Dauerhafte Anzeige: Freisprechfunktion ist aktiviert.
	Blinkende Anzeige: Nachricht in Voice Box
	Dauerhafte Anzeige: eine oder mehrere ungelesene Nachrichten im Speicher Blinkende Anzeige: Nachrichtenspeicher voll
	Ladestatus der Akkus
	Dauerhafte Anzeige: Tastaturfeld gesperrt

Textzeilen

In den drei Textzeilen werden Menülisten, Textnachrichten oder Informationen zum aktuellen Verbindungsstatus angezeigt. Zusätzlich wird Ihr Systemname, der programmierte Name und die Telefonnummer des Telefons in diesen Zeilen angezeigt. In Abbildung 5 sehen Sie eine Menüleiste im Telefon-Display.

Abbildung 5: Menü im Telefon-Display

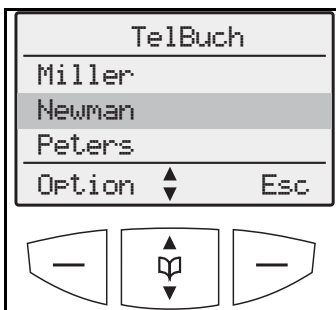

Die Auswahlliste (z. B. Müller, Neumann, Peters) eines Funktionsmenüs wie des Telefonbuchs wird als dreizeiliger Auszug angezeigt. Mit den Pfeiltasten können Sie in diesen Zeilen nach oben oder unten blättern. Ein auswählbarer Eintrag wird in heller Schrift auf einem dunklen Hintergrund angezeigt.

Softkeyzeile

Die Softkeys befinden sich unterhalb des Telefon-Displays. Die den Tasten zugeordneten Funktionen werden in der untersten Zeile des Displays angezeigt. Je nach Betriebsstatus des Telefons ändern sich die Funktionen der Tasten automatisch.

Abbildung 6: Softkeyzeile

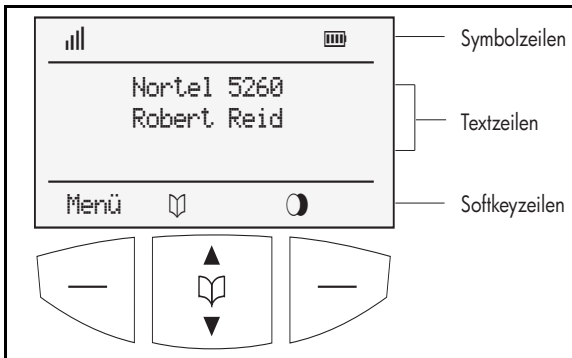

Menü

Drücken Sie den Softkey „Menü“, um die Menüliste aufzurufen.



Drücken Sie den Softkey „Telefonbuch“, um das Telefonbuch aufzurufen.



Drücken Sie den Softkey „Wahlwiederholung“, um die Wahlwiederholungsliste aufzurufen.

Softkey „OK“

Drücken Sie den Softkey **OK**, um eine ausgewählte Funktion zu bestätigen. Der Softkey **OK** wird verwendet, um innerhalb einer Funktion zwischen zwei Optionen zu wechseln. Im Displaybereich werden nur aktive Einstellungen durch ein Häkchen (✓) gekennzeichnet.

Softkey „Option“

Drücken Sie den Softkey **Option**, um den aktuell ausgewählten Menüeintrag zu bearbeiten.

Softkey „Esc“

Drücken Sie den Softkey **Esc**, um die derzeitige Menüauswahl zu verlassen. Die Auswahl des vorherigen Menüzweigs bzw. der aktuelle Status (Verbindung/Wartemodus) wird angezeigt. Drücken Sie etwa zwei Sekunden lang den Softkey **Esc**, um das aktuelle Menü zu verlassen und in den Wartemodus zurückzukehren.

Pfeil-Softkeys

Die über den Pfeiltasten (auf- und abwärts) angezeigten Symbole geben die jeweilige Funktion der Tasten an.



Wenn fortlaufender Text angezeigt wird (z. B. eine Nachricht), können Sie ihn mit den Pfeiltasten durchblättern.



Wenn eine Auswahlliste wie ein Telefonbuch oder Menü angezeigt wird, gelangen Sie über die Pfeiltasten zum gewünschten Eintrag.



Wenn Sie Telefonnummern und Namen eingeben, können Sie den Cursor mit den Pfeiltasten nach links bzw. rechts bewegen.

Einschalten des Telefons



Drücken und halten Sie die Taste **C** eine Sekunde lang, um das Telefon ein- bzw. auszuschalten.

Sicherheitsfunktionen

Die Sicherheitsfunktionen sind durch eine vierstellige persönliche Identifikationsnummer (PIN) geschützt. Die PIN wird nur benötigt, wenn die Funktion „Nur lesen“ aktiv ist. Mit der Option „Schutzfunktionen“ können Sie die PIN ändern, das Telefon auf „Nur lesen“ einstellen und zurücksetzen.

Ändern der PIN

Die Standardeinstellung der PIN lautet **0 0 0 0**. Mit der PIN schützen Sie Ihre persönlichen Einstellungen.

So ändern Sie die PIN:

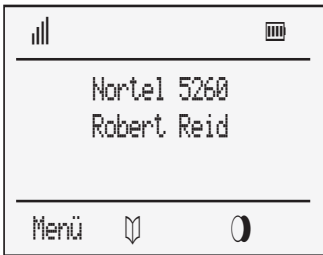

1. Drücken Sie den Softkey **Menü**.

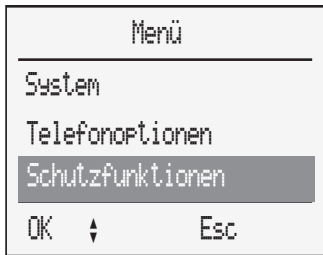

2. Blättern Sie mit den **Pfeiltasten**, und markieren Sie die Option **Schutzfunktionen**.

OK

3. Drücken Sie den Softkey **OK**.



4. Geben Sie Ihre PIN ein.

OK

5. Drücken Sie den Softkey **OK**.

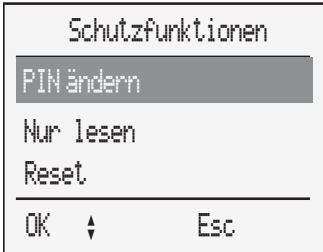

6. Drücken Sie die Pfeiltasten, und blättern Sie zur Option **PIN ändern**, um diese zu markieren.

OK

7. Drücken Sie den Softkey **OK**.



8. Geben Sie die alte PIN ein.

OK

9. Drücken Sie den Softkey **OK**.



10. Geben Sie die neue PIN ein.

OK

11. Drücken Sie den Softkey **OK**.



12. Geben Sie die neue PIN nochmals ein.

OK

13. Drücken Sie den Softkey **OK**.

Nur lesen

Dank der Funktion „Nur lesen“ können andere Benutzer keine Änderungen an den Telefoneinstellungen vornehmen. Alle Menüfunktionen sind aktiviert, aber die persönlichen Einstellungen sind geschützt.

So aktivieren Sie „Nur lesen“:

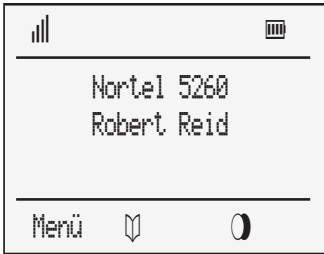

1. Drücken Sie den Softkey **Menü**.

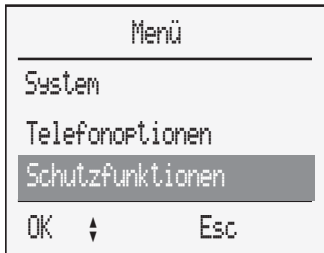

2. Blättern Sie mit den Pfeiltasten, und markieren Sie die Option **Schutzfunktionen**.

OK

3. Drücken Sie den Softkey **OK**.



4. Geben Sie die PIN ein.

OK

5. Drücken Sie den Softkey **OK**.

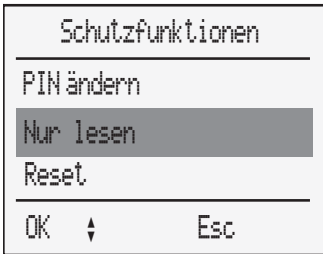

6. Blättern Sie mit den Pfeiltasten, und markieren Sie die Option **Nur lesen**.

OK

7. Drücken Sie den Softkey **OK**.

Zurücksetzen des Telefons

Alle Einstellungen außer dem Telefonbuch, der PIN und der Systemregistrierung werden auf die Standardeinstellungen zurückgesetzt.

So setzen Sie das Telefon zurück:

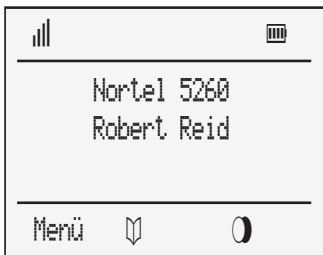

1. Drücken Sie den Softkey **Menü**.



2. Blättern Sie mit den **Pfeiltasten**, und markieren Sie die Option **Schutzfunktionen**.

OK

3. Drücken Sie den Softkey **OK**.



4. Geben Sie die PIN ein.

OK

5. Drücken Sie den Softkey **OK**.

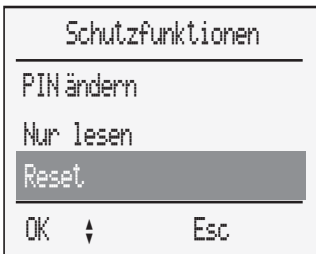

6. Blättern Sie mit den **Pfeiltasten**, und markieren Sie die Option **Reset**.

OK

7. Drücken Sie den Softkey **OK**.

OK

8. Wählen Sie an der Eingabeaufforderung **Sicher?** eine der folgenden Optionen aus:

- Wenn Sie den Softkey **OK** drücken, wird das Telefon zurückgesetzt.
- Wenn Sie den Softkey **Esc** drücken, wird der Vorgang abgebrochen.

ESC

Konfigurieren von Optionen des 4060 DECT-Telefons

Die Option „Menü“ ermöglicht Ihnen die Konfiguration der folgenden Telefon-Voreinstellungen:

- Tastensperre
- Ruftoneinstell.
- Lautstärke
- Telefonoptionen

Tastensperre

Verwenden Sie die Funktion „Tastensperre“, um Eingaben über das Tastaturfeld zu verhindern. Das Tastaturfeld kann gesperrt werden, damit kein Vorgang versehentlich ausgelöst wird. Eingehende Gespräche können bei aktiver Tastensperre entgegengenommen werden. Nach Beendigung des Gesprächs ist die Tastensperre wieder aktiviert.

So sperren Sie das Tastaturfeld – Option 1:

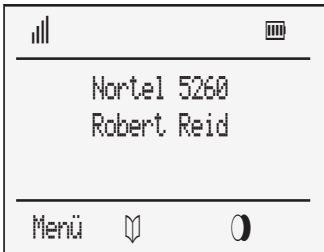

1. Drücken Sie den Softkey **Menü**.



2. Drücken Sie die Taste .

So sperren Sie das Tastaturfeld – Option 2:

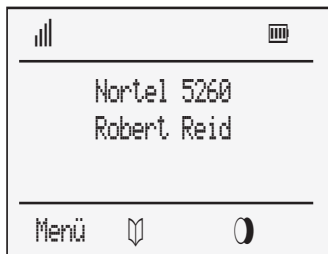

1. Drücken Sie den Softkey **Menü**.



2. Blättern Sie mit den **Pfeiltasten**, und markieren Sie die Option **Tastensperre**.

OK

3. Drücken Sie den Softkey **OK**.

So entsperren Sie das Tastaturfeld:

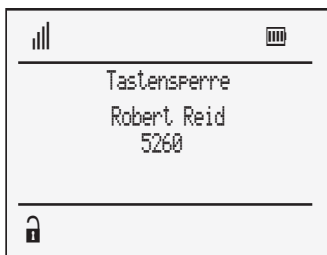

1. Drücken Sie den Softkey **Tastensperre**.



2. Drücken Sie die Taste **#**.

Ruftoneinstell.

Verwenden Sie die Funktion „Ruftoneinstellungen“, um die folgenden Optionen zu konfigurieren:

- Melodie
- Ruftontyp
- Gerät
- Lautstärke

Melodie

Verwenden Sie die Option „Melodie“, um die Ruftonmelodie für verschiedene Arten von Gesprächen einzustellen.

So wählen Sie die Ruftonmelodie aus:

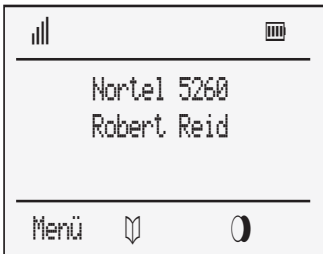

1. Drücken Sie den Softkey **Menü**.

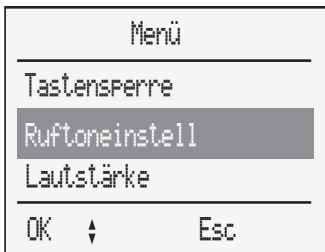

2. Blättern Sie mit den **Pfeiltasten**, und markieren Sie die Option **Ruftoneinstellungen**.

OK

3. Drücken Sie den Softkey **OK**.



4. Blättern Sie mit den **Pfeiltasten**, und markieren Sie die Option **Melodie**.

OK

5. Drücken Sie den Softkey **OK**.

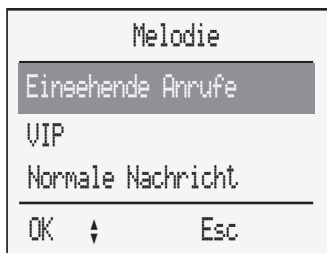

6. Blättern Sie mit den **Pfeiltasten**, und markieren Sie eine der folgenden Optionen:

- Eingehende Rufe
- VIP
- Normale Nachricht
- Dringende Nachricht

OK

7. Drücken Sie den Softkey **OK**.

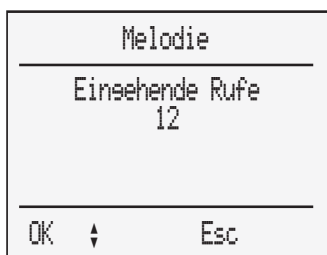

8. Blättern Sie mit den **Pfeiltasten**, und markieren Sie die Nummer der Melodie.



- Wählen Sie eine der folgenden Optionen:
 - Drücken Sie die **Pfeiltasten**, um die Melodienummer zu erhöhen oder zu verringern.
 - Geben Sie die Melodienummer über das Tastaturfeld ein.

Hinweis: Geben Sie eine Nummer zwischen 1 und 60 ein, um die Melodie für jede Gesprächsart einzustellen.

OK

- Drücken Sie den Softkey **OK**.

Ruftontyp

Verwenden Sie die Option „Ruftontyp“, um auszuwählen, ob bei einem eingehenden Gespräch ein langer oder kurzer Rufton wiedergegeben werden soll.

So wählen Sie die Wiedergabe eines langen Ruftons aus:

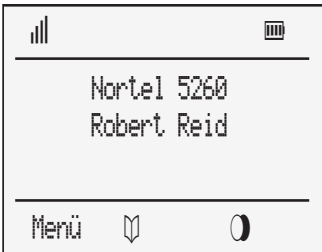

- Drücken Sie den Softkey **Menü**.



- Blättern Sie mit den **Pfeiltasten**, und markieren Sie die Option **Ruftoneinstellungen**.

OK

- Drücken Sie den Softkey **OK**.



- Blättern Sie mit den **Pfeiltasten**, und markieren Sie die Option **Ruftontyp**.

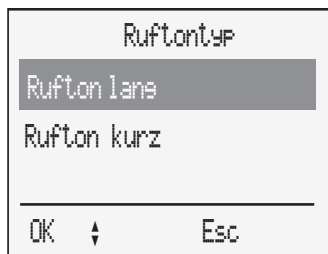

- Blättern Sie mit den **Pfeiltasten**, und markieren Sie eine der folgenden Optionen:

- Rufton lang
- Rufton kurz

OK

- Drücken Sie den Softkey **OK**.

Hinweis: Nachdem Sie den Softkey „OK“ gedrückt haben, wird links von der aktivierten Option ein Häkchen (✓) angezeigt.

Gerät

Verwenden Sie die Menüoption „Rufton / Gerät“, um das Ruftongerät auszuwählen.

So wählen Sie das Ruftongerät aus:



1. Drücken Sie den Softkey **Menü**.



2. Blättern Sie mit den **Pfeiltasten**, und markieren Sie die Option **Ruftoneinstellungen**.

OK

3. Drücken Sie den Softkey **OK**.

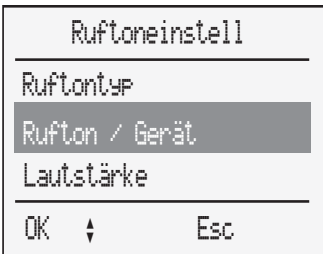

4. Blättern Sie mit den **Pfeiltasten**, und markieren Sie die Option **Rufton / Gerät**.

OK

5. Drücken Sie den Softkey **OK**.

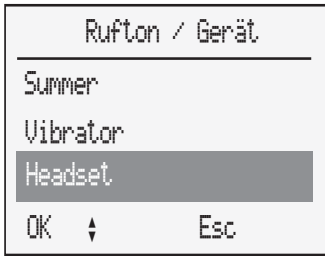

6. Blättern Sie mit den **Pfeiltasten**, und markieren Sie eine der folgenden Optionen:

- Summer
- Vibrator
- Headset

OK

7. Drücken Sie den Softkey **OK**.

Hinweis: Ein Häkchen (✓) zeigt an, dass die ausgewählte Option aktiviert ist.

Lautstärke

Verwenden Sie die Option „Lautstärke“, um die Lautstärke des Ruftons einzustellen.

So stellen Sie die Lautstärke des Ruftons ein:

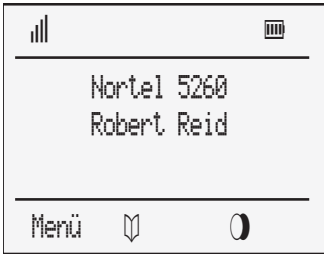

1. Drücken Sie den Softkey **Menü**.



2. Blättern Sie mit den **Pfeiltasten**, und markieren Sie die Option **Ruftoneinstellungen**.

OK

3. Drücken Sie den Softkey **OK**.

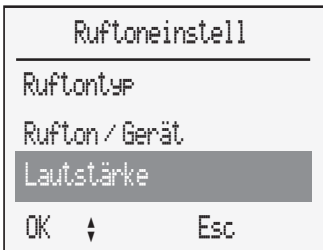

4. Blättern Sie mit den **Pfeiltasten**, und markieren Sie die Option **Lautstärke**.

OK

5. Drücken Sie den Softkey **OK**.



6. Drücken Sie die **Pfeiltasten**, um die Lautstärke zu erhöhen oder zu verringern.

OK

7. Drücken Sie den Softkey **OK**.

Lautstärke

Verwenden Sie die Menüoption „Lautstärke“, um die Lautstärke für den Lautsprecher und den Hörer einzustellen.

So passen Sie die Lautstärke an:

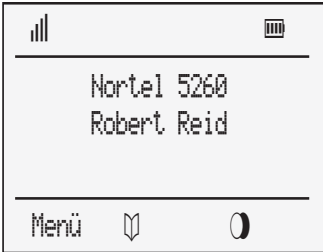

1. Drücken Sie den Softkey **Menü**.

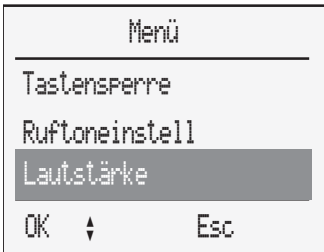

2. Blättern Sie mit den **Pfeiltasten**, und markieren Sie die Option **Lautstärke**.

OK

3. Drücken Sie den Softkey **OK**.

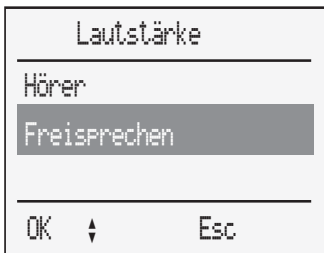

4. Blättern Sie mit den **Pfeiltasten**, und markieren Sie eine der folgenden Optionen:

- Hörer
- Freisprechen

OK

5. Drücken Sie den Softkey **OK**.



6. Drücken Sie die **Pfeiltasten**, um die Lautstärke zu erhöhen oder zu verringern.

OK

7. Drücken Sie den Softkey **OK**.

Telefonoptionen

Verwenden Sie das Menü **Telefonoptionen**, um die folgenden Funktionen im Telefon zu aktivieren:

- Benutzer
- Sprache
- Notruf
- Voice Box
- Hinweistöne
- Laden mit Anruf Sperre
- Autom. Annahme
- Automatische Kurzwahl
- Auto-Abheben
- Nachrichten Opt.
- Displaykontrast

Benutzer

Verwenden Sie die Funktion „Benutzer“, um den Namen zu speichern, der im Wartemodus im Display angezeigt werden soll. Der Name kann aus höchstens 16 Zeichen bestehen. Weitere Informationen zur Verwendung des Tastaturfelds für die Eingabe von Zeichen finden Sie in Tabelle 1, „Referenztable für das Tastaturfeld des Telefons,“ auf Seite 20.

So geben Sie einen Benutzernamen ein:

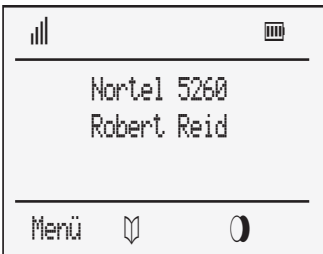

1. Drücken Sie den Softkey **Menü**.

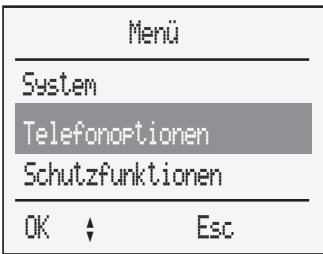

2. Blättern Sie mit den **Pfeiltasten**, und markieren Sie die Option **Telefonoptionen**.

OK

3. Drücken Sie den Softkey **OK**.



4. Blättern Sie mit den **Pfeiltasten**, und markieren Sie die Option **Benutzer**.



5. Geben Sie den Benutzernamen über das Tastaturfeld ein.

OK

6. Drücken Sie den Softkey **OK**.

Sprache

Verwenden Sie die Funktion „Sprache“, um die Displaysprache einzustellen. Englisch ist als Standardsprache eingestellt.

So stellen Sie die Sprache ein:

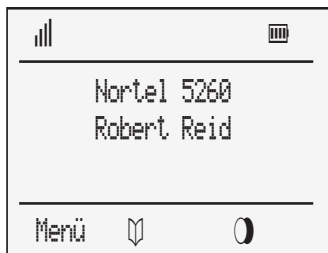

1. Drücken Sie den Softkey **Menü**.



2. Blättern Sie mit den **Pfeiltasten**, und markieren Sie die Option **Telefonoptionen**.

OK

3. Drücken Sie den Softkey **OK**.

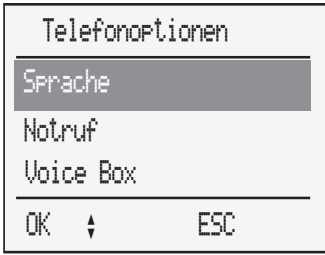

4. Blättern Sie mit den **Pfeiltasten**, und markieren Sie die Option **Sprache**.

OK

5. Drücken Sie den Softkey **OK**.



6. Blättern Sie mit den **Pfeiltasten**, und markieren Sie die gewünschte Sprache.

OK

7. Drücken Sie den Softkey **OK**.

Notruf

Hinweis: Konfigurieren Sie keine Notrufnachricht, wenn Sie lediglich die Funktion für SOS-/Notruf-Sprachanrufe verwenden möchten.

Sie können eine Notrufnachricht nur dann konfigurieren, wenn Ihr DECT-System das Versenden von Nachrichten unterstützt.

Verwenden Sie die Funktion „Notruf“, um eine Notfallnachricht (höchstens 160 Zeichen) und die Nummer zu speichern, die im einem Notfall gewählt werden soll.

So speichern Sie eine Notfallnachricht:

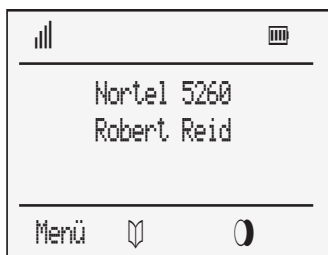

1. Drücken Sie den Softkey **Menü**.

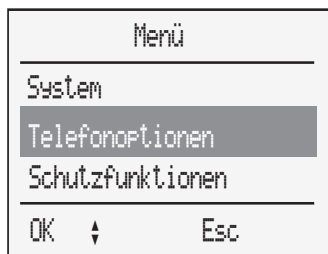

2. Blättern Sie mit den **Pfeiltasten**, und markieren Sie die Option **Telefonoptionen**.

OK

3. Drücken Sie den Softkey **OK**.

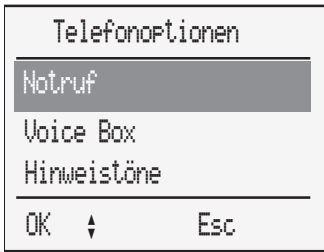

4. Blättern Sie mit den **Pfeiltasten**, und markieren Sie die Option **Notruf**.

OK

5. Drücken Sie den Softkey **OK**.

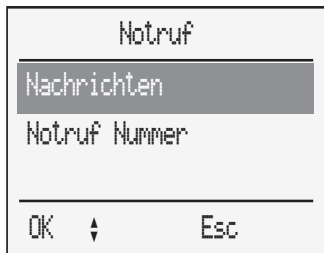

6. Blättern Sie mit den **Pfeiltasten**, und markieren Sie die Option **Nachrichten**.

OK

7. Drücken Sie den Softkey **OK**.



8. Geben Sie den Nachrichtentext über das Tastaturfeld ein.

Hinweis: Weitere Informationen zur Verwendung des Tastaturfelds für die Eingabe von Text finden Sie in Tabelle 1 auf Seite 20.

OK

9. Drücken Sie den Softkey **OK**.

So speichern Sie eine Notrufnummer:

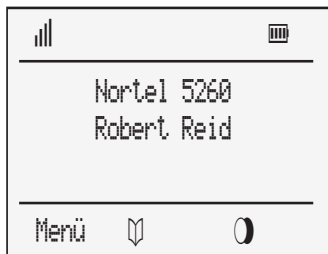

1. Drücken Sie den Softkey **Menü**.

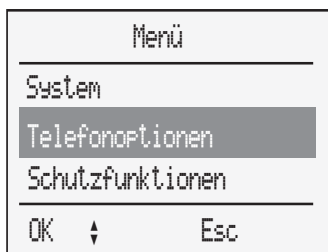

2. Blättern Sie mit den **Pfeiltasten**, und markieren Sie die Option **Telefonoptionen**.

OK

3. Drücken Sie den Softkey **OK**.

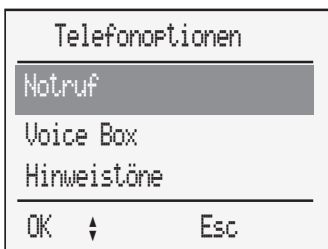

4. Blättern Sie mit den **Pfeiltasten**, und markieren Sie die Option **Notruf**.

OK

5. Drücken Sie den Softkey **OK**.

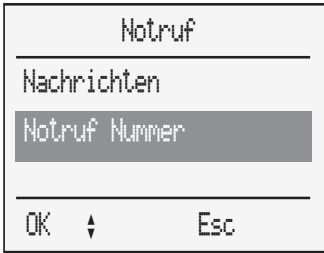

6. Blättern Sie mit den **Pfeiltasten**, und markieren Sie die Option **Notruf Nummer**.

OK

7. Drücken Sie den Softkey **OK**.



8. Verwenden Sie das Tastaturfeld zur Eingabe der **Notrufnummer**.

OK

9. Drücken Sie den Softkey **OK**.

Voice Box

Um auf Ihre Voicemail-Nachrichten zugreifen zu können, sollten Sie folgende Vorkonfigurationen vornehmen:

- Voicemail-Zugangsnummer
- Voice Box-Nummer
- Voice Box-Kennwort

Durch die Vorkonfiguration wird automatisch die Voicemail-Zugangsnummer gewählt sowie Ihre Voice Box-Nummer und das zugehörige Kennwort eingegeben.

So nehmen Sie die Vorkonfiguration der Voicemail-Zugangsnummer, Voice Box-Nummer und des zugehörigen Kennworts vor:

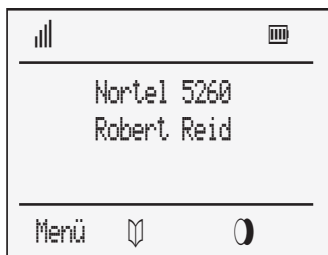

1. Drücken Sie den Softkey **Menü**.

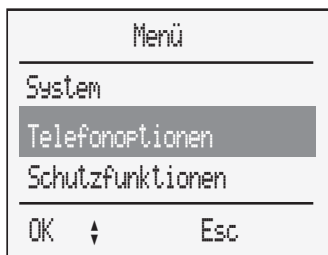

2. Blättern Sie mit den **Pfeiltasten**, und markieren Sie die Option **Telefonoptionen**.

OK

3. Drücken Sie den Softkey **OK**.

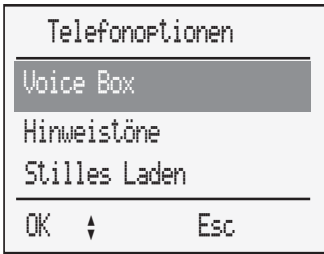



4. Blättern Sie mit den **Pfeiltasten**, und markieren Sie die Option **Voice Box**.

OK

5. Drücken Sie den Softkey **OK**.



6. Geben Sie Folgendes ein:
- Voice Mail-Zugangsnummer
 - P (lange Pause) – Halten Sie die Taste „0“ länger als 2 Sekunden gedrückt.
 - Voice Box-Nummer
 - 
 - Voice Box-Kennwort (optional) und anschließend 

OK

7. Drücken Sie den Softkey **OK**.

Hinweistöne

Verwenden Sie die Funktion „Hinweistöne“, um das Telefon so zu konfigurieren, dass ein Hinweiston ertönt, wenn eine Taste gedrückt wird, die Funkverbindung schlecht wird, der Akkuladestatus zu niedrig ist, eine Einstellung bestätigt wird und das Ende eines Menüs angezeigt wird.

So konfigurieren Sie Hinweistöne:

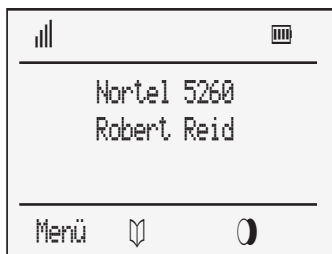

1. Drücken Sie den Softkey **Menü**.

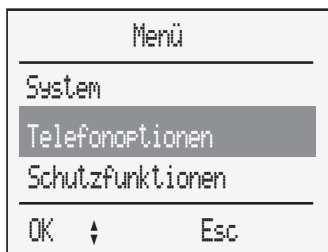

2. Blättern Sie mit den **Pfeiltasten**, und markieren Sie die Option **Telefonoptionen**.

OK

3. Drücken Sie den Softkey **OK**.



4. Blättern Sie mit den **Pfeiltasten**, und markieren Sie die Option **Hinweistöne**.

OK

5. Drücken Sie den Softkey **OK**.

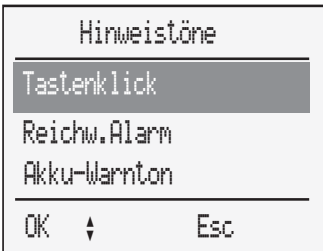

6. Blättern Sie mit den **Pfeiltasten**, und markieren Sie eine der folgenden Optionen:

- Tastenklick
- Reichweite Alarm
- Akku-Warnton
- Quittungstöne
- Menüende

OK

7. Drücken Sie den Softkey **OK**.

Hinweis: Ein Häkchen (✓) zeigt an, dass die ausgewählte Option aktiviert ist.

Laden mit Anrufsperr

Verwenden Sie die Funktion „Stilles Laden“, um beim Laden des Telefons den Rufton automatisch zu deaktivieren.

So aktivieren Sie die Funktion „Stilles Laden“:

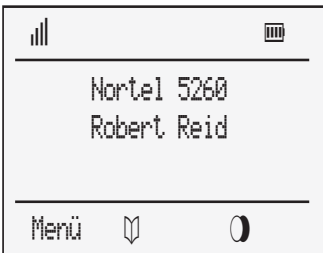

1. Drücken Sie den Softkey **Menü**.



2. Blättern Sie mit den **Pfeiltasten**, und markieren Sie die Option **Telefonoptionen**.

OK

3. Drücken Sie den Softkey **OK**.

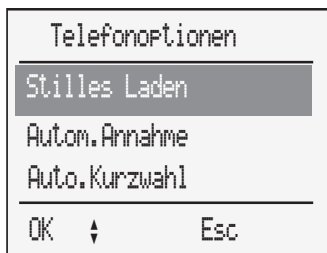

4. Blättern Sie mit den **Pfeiltasten**, und markieren Sie die Option **Stilles Laden**.

OK

5. Drücken Sie den Softkey **OK**.
Hinweis: Ein Häkchen (✓) zeigt an, dass die ausgewählte Option aktiviert ist.

So deaktivieren Sie die Funktion „Stilles Laden“:



1. Drücken Sie den Softkey **Menü**.

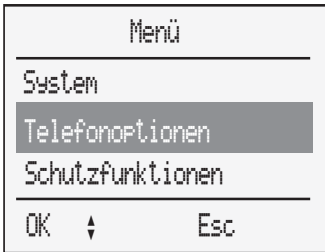

2. Blättern Sie mit den **Pfeiltasten**, und markieren Sie die Option **Telefonoptionen**.

OK

3. Drücken Sie den Softkey **OK**.



4. Blättern Sie mit den **Pfeiltasten**, und markieren Sie die Option **Stilles Laden**.

OK

5. Drücken Sie den Softkey **OK**.

Hinweis: Ein Häkchen (✓) zeigt an, dass die ausgewählte Option aktiviert ist.

Autom. Annahme

Verwenden Sie die Funktion „Automatische Annahme“, wenn eingehende Gespräche automatisch angenommen werden sollen, sobald das Telefon aus dem Ladegerät genommen wird. Sie können das Gespräch beenden, indem Sie die Taste  drücken oder das Telefon zurück in das Ladegerät stellen.

So aktivieren Sie die Funktion „Automatische Annahme“:

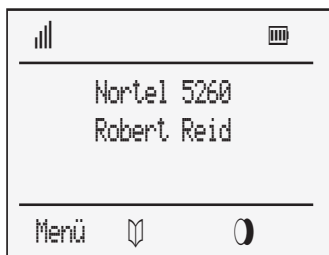

1. Drücken Sie den Softkey **Menü**.

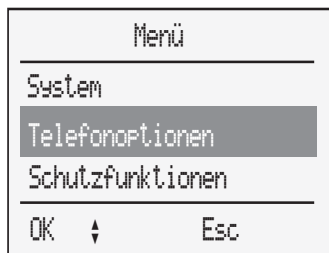

2. Blättern Sie mit den **Pfeiltasten**, und markieren Sie die Option **Telefonoptionen**.

OK

3. Drücken Sie den Softkey **OK**.



4. Blättern Sie mit den **Pfeiltasten**, und markieren Sie die Option **Automatische Annahme**.

OK

5. Drücken Sie den Softkey **OK**.

Hinweis: Ein Häkchen (✓) zeigt an, dass die ausgewählte Option aktiviert ist.

So deaktivieren Sie die Funktion „Automatische Annahme“:

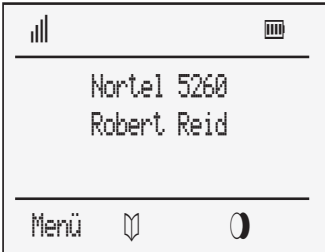

1. Drücken Sie den Softkey **Menü**.

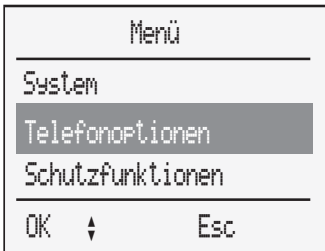

2. Blättern Sie mit den **Pfeiltasten**, und markieren Sie die Option **Telefonoptionen**.

OK

3. Drücken Sie den Softkey **OK**.



4. Blättern Sie mit den **Pfeiltasten**, und markieren Sie die Option **Automatische Annahme**.

- OK 5. Drücken Sie den Softkey **OK**.

Automatische Kurzwahl

Verwenden Sie die Funktion „Automatische Kurzwahl“, um eine Kurzwahlnummer zu aktivieren, die automatisch gewählt werden soll.

So aktivieren Sie die Funktion „Automatische Kurzwahl“:

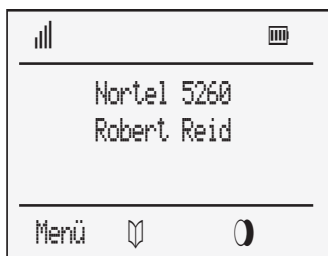

1. Drücken Sie den Softkey **Menü**.

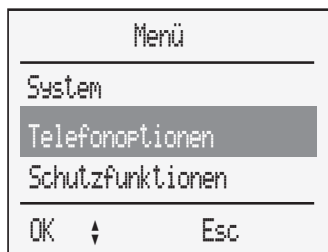

2. Blättern Sie mit den **Pfeiltasten**, und markieren Sie die Option **Telefonoptionen**.

- OK 3. Drücken Sie den Softkey **OK**.



4. Blättern Sie mit den **Pfeiltasten**, und markieren Sie die Option **Automatische Kurzwahl**.

OK

5. Drücken Sie den Softkey **OK**.

Hinweis: Ein Häkchen (✓) zeigt an, dass die ausgewählte Option aktiviert ist.

So deaktivieren Sie die Funktion „Automatische Kurzwahl“:

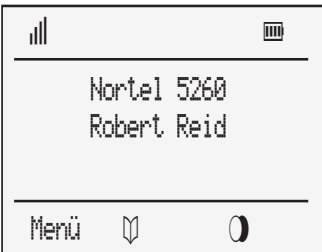

1. Drücken Sie den Softkey **Menü**.

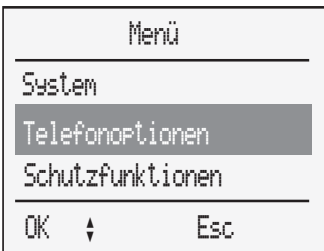

2. Blättern Sie mit den **Pfeiltasten**, und markieren Sie die Option **Telefonoptionen**.

OK

3. Drücken Sie den Softkey **OK**.



4. Blättern Sie mit den **Pfeiltasten**, und markieren Sie die Option **Automatische Kurzwahl**.

OK

5. Drücken Sie den Softkey **OK**.

Auto-Abheben

Verwenden Sie die Funktion „Auto-Abheben“, um das Telefon so zu konfigurieren, dass eingehende Gespräche automatisch nach dem ersten Rufsignal angenommen werden. Die Funktion „Auto-Abheben“ funktioniert nur dann, wenn das Headset angeschlossen ist.

So aktivieren Sie die Funktion „Auto-Abheben“:

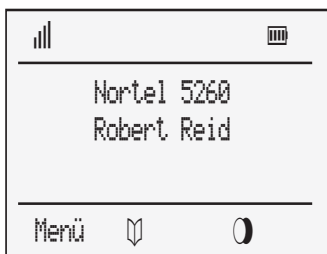

1. Drücken Sie den Softkey **Menü**.

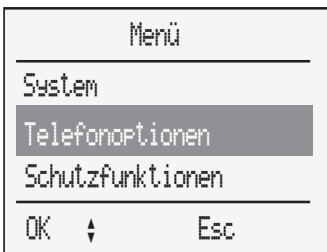

2. Blättern Sie mit den **Pfeiltasten**, und markieren Sie die Option **Telefonoptionen**.

OK

3. Drücken Sie den Softkey **OK**.

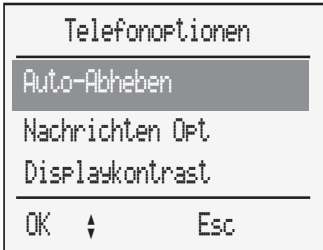

4. Blättern Sie mit den **Pfeiltasten**, und markieren Sie die Option **Auto-Abheben**.

OK

5. Drücken Sie den Softkey **OK**.

Hinweis: Ein Häkchen (✓) zeigt an, dass die ausgewählte Option aktiviert ist.

So deaktivieren Sie die Funktion „Auto-Abheben“:

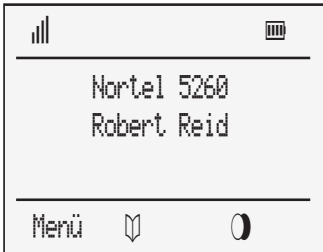

1. Drücken Sie den Softkey **Menü**.

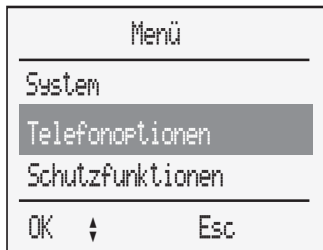

2. Blättern Sie mit den **Pfeiltasten**, und markieren Sie die Option **Telefonoptionen**.

OK

3. Drücken Sie den Softkey **OK**.

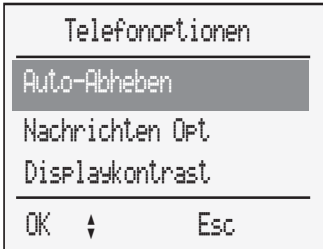

4. Blättern Sie mit den **Pfeiltasten**, und markieren Sie die Option **Auto-Abheben**.

OK

5. Drücken Sie den Softkey **OK**.

Displaykontrast

Verwenden Sie die Funktion „Displaykontrast“, um den Kontrast des Displays anzupassen.

So passen Sie den Displaykontrast an:

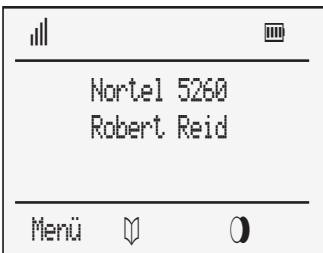

1. Drücken Sie den Softkey **Menü**.

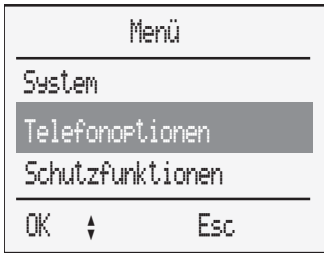

2. Blättern Sie mit den **Pfeiltasten**, und markieren Sie die Option **Telefonoptionen**.

OK

3. Drücken Sie den Softkey **OK**.

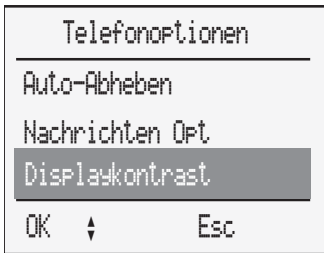

4. Blättern Sie mit den **Pfeiltasten**, und markieren Sie die Option **Displaykontrast**.

OK

5. Drücken Sie den Softkey **OK**.



6. Drücken Sie die **Pfeiltasten**, um den Displaykontrast zu erhöhen oder zu verringern.









OK

7. Drücken Sie den Softkey **OK**.

Menütastenkombinationen

Um bei einem Telefon im Wartemodus eine Menütastenkombination zu verwenden, drücken Sie eine der in Tabelle 3 angezeigten Tastenkombinationen.

Tabelle 3: Tastenkombinationen

Funktion	Taste	Beschreibung
Rufton ein/aus	Menü 	Rufton aus
	Menü 	Rufton ein
Stilles Laden ein/aus	Menü 	Stilles Laden ein
	Menü 	Stilles Laden aus
Benutzer	Menü 	Ändern des Benutzernamens
Anruffilter – Liste Erlauben	Menü 	„Anruffilter“ – „Liste Erlauben“ aktiviert
Anruffilter – Liste Sperren	Menü 	„Anruffilter“ – „Liste Sperren“ aktiviert
Anruffilter aus	Menü 	Anruffilter aus
Summer	Menü 	Summer ein/aus
Tastensperre	Menü 	Tastensperre ein/aus

Durchführen eines Gesprächs



Drücken und halten Sie die Taste **C**, um das Telefon ein- bzw. auszuschalten.

Option 1 – Wählen in der Ladestation



1. Drücken Sie die **Hörer-Taste**.



2. Geben Sie die Nummer ein.



3. Drücken Sie die **Hörer-Taste**, um das Gespräch zu beenden.

Option 2 – Wählen außerhalb der Ladestation



1. Geben Sie die Nummer ein.



2. Drücken Sie die **Hörer-Taste**.



3. Drücken Sie die **Hörer-Taste**, um das Gespräch zu beenden.

Option 3 – Wählen in der Freisprechfunktion



1. Drücken Sie die **Freisprech-Taste**.



2. Geben Sie die Nummer ein.



3. Drücken Sie die **Hörer-Taste**, um das Gespräch zu beenden.

Senden eines Notrufs

Sie können einen SOS-/Notruf-Sprachanruf oder eine zuvor gespeicherte Notruf-Textnachricht an eine bestimmte Telefonnummer senden.

Falls, wie auf Seite 45 beschrieben, eine Notruf-Textnachricht konfiguriert wurde, wird diese im Vergleich zu einem SOS-/Notruf-Sprachanruf vorrangig behandelt.

Konfigurieren Sie keine Notrufnachricht, wenn Sie lediglich die Funktion für SOS-/Notruf-Sprachanrufe verwenden möchten.



- Drücken und halten Sie die Taste **R** (Rückruf) länger als zwei Sekunden.

Annehmen oder Abweisen von Gesprächen

In diesem Abschnitt wird Folgendes beschrieben:

- Gespräch annehmen
- Gespräch abweisen
- Rufton des Telefons stumm schalten

Annehmen von Gesprächen

Bei einem eingehenden Gespräch reagiert das 4060 DECT-Telefon folgendermaßen:

- Hörbares Signal ertönt (z. B. kurzer oder langer Rufton, Vibrator oder Summer).
- Name und Telefonnummer des Anrufers werden angezeigt, falls im Telefonbuch enthalten.
- Blinkendes Telefonsymbol  wird angezeigt.
- Freisprech-Taste blinkt.

So nehmen Sie ein Gespräch an:

Wählen Sie eine der folgenden Optionen:



- Drücken Sie die **Hörer-Taste**.
- Drücken Sie die **Freisprech-Taste**.
- **Autom. Annahme**



Autom. Annahme

Nehmen Sie das Telefon aus dem Ladegerät (falls die Funktion „Automatische Annahme“ aktiv ist).

Anruf abweisen

Verwenden Sie die Funktion „Abweisen“, um ein eingehendes Gespräch abzuweisen.

So weisen Sie ein Gespräch ab – Option 1:



1. Drücken Sie den Softkey **Ruhe**.

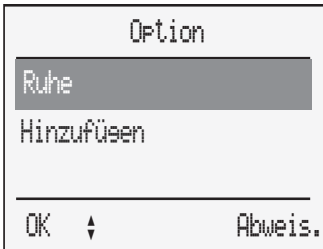

2. Drücken Sie den Softkey **Abweisen**.

So weisen Sie ein Gespräch ab – Option 2:



1. Drücken Sie den Softkey **Option**.



2. Blättern Sie mit den **Pfeiltasten**, und markieren Sie die Option **Abweisen**.

OK

3. Drücken Sie den Softkey **OK**.

Stummschalten des Telefon-Ruftons

Verwenden Sie die Funktion zum Stummschalten, um den Rufton des Telefons auszuschalten.

So stellen Sie den Rufton stumm – Option 1:



Drücken Sie den Softkey **Ruhe**.

So stellen Sie den Rufton stumm – Option 2:



1. Drücken Sie den Softkey **Option**.

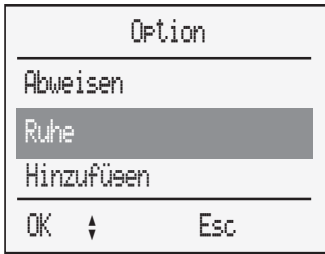

2. Blättern Sie mit den **Pfeiltasten**, und markieren Sie die Option **Ruhe**.

OK

3. Drücken Sie den Softkey **OK**.

Während aktiver Gespräche

Während eines aktiven Gesprächs können Sie Folgendes tun:

- Gespräch auf Halten setzen
- Auf Halten gesetztes Gespräch heranholen
- Gespräch weiterleiten
- Freisprechfunktion verwenden
- Gespräch stumm schalten

Verwenden der Funktion „Halten“

So setzen Sie ein Gespräch auf Halten:



Drücken Sie die Taste **R** (Rückruf).

Heranholen eines auf Halten gesetzten Gesprächs

So holen Sie ein auf Halten gesetztes Gespräch heran:



Drücken Sie die Taste **R** (Rückruf).

Anruf verbinden

So leiten Sie ein Gespräch an einen dritten Teilnehmer weiter:



1. Drücken Sie die Taste **R** (Rückruf).



2. Geben Sie die Nummer ein, an die das Gespräch weitergeleitet werden soll.

Hinweis: Sie können mit dem dritten Teilnehmer sprechen, bevor Sie das Gespräch weiterleiten.



3. Drücken Sie die Taste **R** (Rückruf), um das Gespräch an den dritten Teilnehmer weiterzuleiten.

Hinweis: Falls der dritte Teilnehmer nicht antwortet, drücken Sie die Taste **R** (Rückruf) erneut, um die Verbindung zum ersten Gespräch wiederherzustellen.



4. Drücken Sie die **Hörer-Taste**, um das Gespräch zu beenden.

Hinweis: Sie können die Verbindung zum Gespräch auch trennen, bevor der dritte Teilnehmer antwortet.

Verwenden der Freisprechfunktion

Verwenden Sie die Freisprechfunktion, um beim Arbeiten zu telefonieren. Bevor Sie das optionale Headset verwenden können, müssen Sie die Freisprechfunktion aktivieren.

Stellen Sie das Headset aufrecht auf eine glatte und ebene Oberfläche. Dabei darf der Lautsprecher nicht blockiert sein. Beim Sprechen darf der Abstand zwischen Ihnen und dem Telefon höchstens 0,5 m betragen.

So aktivieren Sie die Freisprechfunktion:



Drücken Sie die **Freisprech-Taste**.

So beenden Sie ein Gespräch im Freisprechmodus:



Drücken Sie die **Hörer-Taste**.

So wechseln Sie in den Telefonmodus:



Drücken Sie die **Freisprech-Taste**.

Anruf stummschalten

Verwenden Sie die Funktion zum Stummschalten, um dem Gesprächsteilnehmer zuzuhören, ohne dass sie selbst gehört werden können.

So schalten Sie ein aktives Gespräch stumm – Option 1:

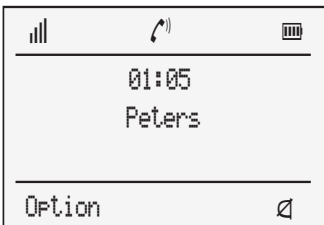

Drücken Sie den Softkey **Mikro aus**.

So schalten Sie ein aktives Gespräch stumm – Option 2:



1. Drücken Sie den Softkey **Option**.

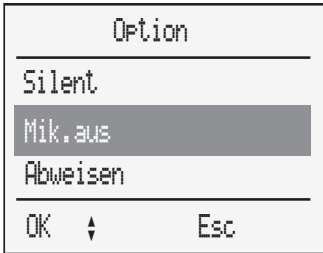

2. Blättern Sie mit den **Pfeiltasten**, und markieren Sie die Option **Mikro aus**.

OK

3. Drücken Sie den Softkey **OK**.

So kehren Sie zur beidseitigen Kommunikation zurück – Option 1:



- Drücken Sie den Softkey **Mikro ein**.

So kehren Sie zur beidseitigen Kommunikation zurück – Option 2:



1. Drücken Sie den Softkey **Option**.

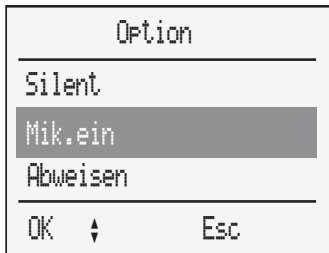

2. Blättern Sie mit den **Pfeiltasten**, und markieren Sie die Option **Mikro ein**.

OK

3. Drücken Sie den Softkey **OK**.

Gespräche mit mehreren Personen

In diesem Abschnitt wird die Konferenzfunktion beschrieben, mit der Sie ein Gespräch zwischen maximal drei Teilnehmern herstellen können.

Einrichten eines Konferenzgesprächs

Verwenden Sie ein Konferenzgespräch, um bis zu drei Personen miteinander zu verbinden. Einer der Gesprächspartner startet das Konferenzgespräch und verbindet die anderen Teilnehmer. Wenn der erste Gesprächspartner das Gespräch beendet, wird die Verbindung für alle Teilnehmer getrennt.

So richten Sie ein Konferenzgespräch ein – Option 1:



1. Drücken Sie die **Hörer-Taste**.



2. Geben Sie die Nummer ein.



3. Drücken Sie die Taste **R** (Rückruf).



4. Geben Sie die Nummer ein.



5. Drücken Sie die Taste **R** (Rückruf).
Hinweis: Wenn einer der eingeladenen Teilnehmer nicht erreichbar ist und daher nicht mit der Konferenz verbunden werden kann, drücken Sie die Taste **R** (Rückruf) erneut, um zu einer beidseitigen Konferenz zurückzukehren.



6. Drücken Sie die **Hörer-Taste**, um das Konferenzgespräch zu beenden.

So richten Sie ein Konferenzgespräch ein – Option 2:



1. Geben Sie die Nummer ein.



2. Drücken Sie die **Hörer-Taste**.



3. Drücken Sie die Taste **R** (Rückruf).



4. Geben Sie die Nummer ein.



5. Drücken Sie die Taste **R** (Rückruf).
Hinweis: Wenn einer der eingeladenen Teilnehmer nicht erreichbar ist und daher nicht mit der Konferenz verbunden werden kann, drücken Sie die Taste **R** (Rückruf) erneut, um zu einer beidseitigen Konferenz zurückzukehren.



6. Drücken Sie die **Hörer-Taste**, um das Gespräch zu beenden.

So richten Sie ein Konferenzgespräch ein – Option 3:



1. Drücken Sie die **Freisprech-Taste**.



2. Geben Sie die Nummer ein.



3. Drücken Sie die Taste **R** (Rückruf).



4. Geben Sie die Nummer ein.



5. Drücken Sie die Taste **R** (Rückruf).

Hinweis: Wenn einer der eingeladenen Teilnehmer nicht erreichbar ist und daher nicht mit der Konferenz verbunden werden kann, drücken Sie die Taste **R** (Rückruf) erneut, um zu einer beidseitigen Konferenz zurückzukehren.



6. Drücken Sie die **Hörer-Taste**, um das Gespräch zu beenden.

Einrichten eines Telefonbuchs

Mit der Funktion „Telefonbuch“ können Sie maximal 100 alphabetisch geordnete Einträge mit Namen und Telefonnummern speichern. Jeder Eintrag kann aus bis zu 16 Zeichen (Name) und 32 Ziffern (Telefonnummer) bestehen.

Beachten Sie beim Erstellen eines Telefonbuchs Folgendes:

- Eine Nummer kann nicht ohne Name gespeichert werden.
- Jeder Name kann nur einmal eingegeben werden.
- Eine Telefonnummer kann nur unter verschiedenen Namen doppelt gespeichert werden.
- Eine gestrichelte Linie markiert Anfang und Ende der Telefonbuch-Liste.

Hinzufügen, Bearbeiten und Löschen von Einträgen

Im Folgenden wird beschrieben, wie Sie Telefonbucheinträge hinzufügen, bearbeiten und löschen können.

So fügen Sie einen Namen und eine Nummer hinzu:

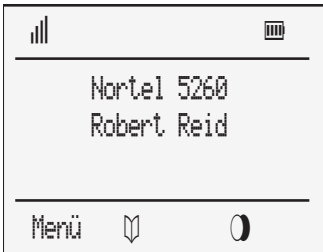

1. Drücken Sie den Softkey **Telefonbuch**.



2. Drücken Sie den Softkey **Option**.

Hinweis: Im Verzeichnis werden die ersten drei Namen des Telefonbuchs angezeigt.

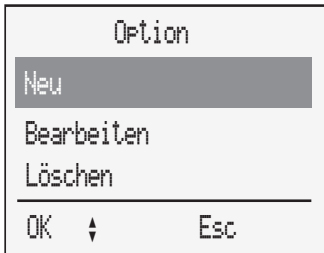

3. Blättern Sie mit den **Pfeiltasten**, und markieren Sie die Option **Neu**.

OK

4. Drücken Sie den Softkey **OK**.



5. Geben Sie die Telefonnummer ein, die gespeichert werden soll.

OK

6. Drücken Sie den Softkey **OK**.



7. Geben Sie den Namen über das Tastaturfeld ein. Weitere Informationen zur Verwendung des Tastaturfelds für die Eingabe von Text finden Sie in Table 1 on page 20.

OK

8. Drücken Sie den Softkey **OK**.

So bearbeiten Sie einen Eintrag:



1. Drücken Sie den Softkey **Telefonbuch**.



2. Blättern Sie mit den **Pfeiltasten**, und markieren Sie den gewünschten Namen.

Hinweis: Im Verzeichnis werden die ersten drei Namen des Telefonbuchs angezeigt.

Option

3. Drücken Sie den Softkey **Option**.

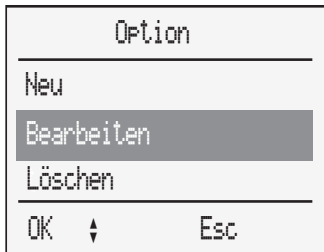

4. Blättern Sie mit den **Pfeiltasten**, und markieren Sie die Option **Bearbeiten**.

OK

5. Drücken Sie den Softkey **OK**.

Bearbeiten

Geor_

OK ← Esc

6. Drücken Sie die **Pfeiltasten**, um den Cursor zu dem Buchstaben zu bewegen, der bearbeitet werden soll.

OK

7. Drücken Sie den Softkey **OK**.

So löschen Sie einen Namen und eine Nummer:

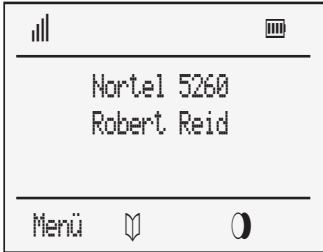

1. Drücken Sie den Softkey **Telefonbuch**.



2. Blättern Sie mit den **Pfeiltasten**, und markieren Sie den gewünschten Namen.

Hinweis: Im Verzeichnis werden die ersten drei Namen des Telefonbuchs angezeigt.

Option

3. Drücken Sie den Softkey **Option**.

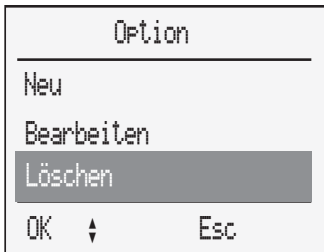

4. Blättern Sie mit den **Pfeiltasten**, und markieren Sie die Option **Löschen**.

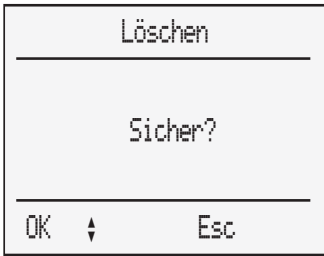

5. Wählen Sie an der Eingabeaufforderung **Sicher?** eine der folgenden Optionen aus:

- Wenn Sie den Softkey **OK** drücken, wird der Eintrag gelöscht.
- Wenn Sie den Softkey **Esc** drücken, wird der Vorgang abgebrochen.

So löschen Sie alle Einträge im Telefonbuch:

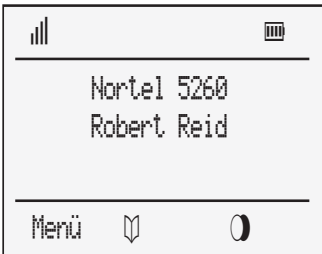

1. Drücken Sie den Softkey **Telefonbuch**.



2. Drücken Sie den Softkey **Option**.

Hinweis: Im Verzeichnis werden die ersten drei Namen des Telefonbuchs angezeigt.

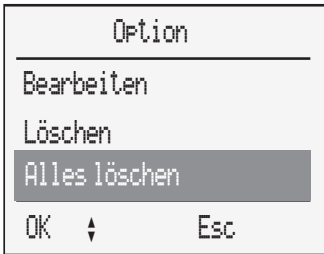

3. Blättern Sie mit den **Pfeiltasten**, und markieren Sie die Option **Alles löschen**.

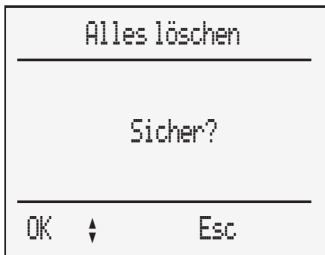

4. Wählen Sie an der Eingabeaufforderung **Sicher?** eine der folgenden Optionen aus:

- Wenn Sie den Softkey **OK** drücken, wird der Eintrag gelöscht.
- Wenn Sie den Softkey **Esc** drücken, wird der Vorgang abgebrochen.

Durchführen von Gesprächen mithilfe des Telefonbuchs

Verwenden Sie eine der folgenden Optionen, um mithilfe des Telefonbuchs ein Gespräch durchzuführen.

So suchen Sie einen Namen und führen ein Gespräch durch – Option 1:

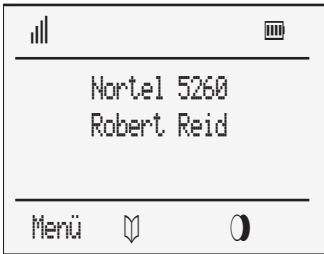

1. Drücken Sie den Softkey **Telefonbuch**.



2. Blättern Sie mit den **Pfeiltasten**, und markieren Sie den gewünschten Namen.



3. Drücken Sie die **Hörer-Taste**.

So suchen Sie einen Namen und führen ein Gespräch durch – Option 2:

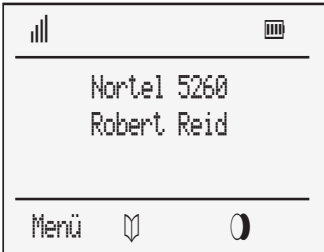

1. Drücken Sie den Softkey **Telefonbuch**.



2. Geben Sie einzelne Buchstaben (z. B. „A“) oder mehrere Buchstaben (z. B. „ART“) über das Tastaturfeld ein. Weitere Informationen hierzu finden Sie in Tabelle 3, „Tastenkombinationen,“ auf Seite 63).

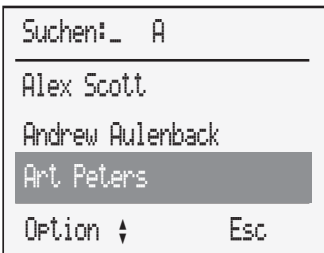

3. Blättern Sie mit den **Pfeiltasten**, und markieren Sie den gewünschten Namen.



4. Drücken Sie die **Hörer-Taste**.

Verwenden der Anruferliste

Die Anruferliste speichert automatisch bis zu maximal 20 angenommene und entgangene Gespräche. Beachten Sie dabei Folgendes:

- Nachdem 20 Einträge in der Anruferliste gespeichert wurden, wird durch jedes neue angenommene oder entgangene Gespräch der älteste Eintrag überschrieben.
- Wenn aufgrund eines Eintrags in der Anruferliste ein erfolgreicher Rückruf zustande kommt, wird dieser Eintrag aus der Anruferliste entfernt.
- Mehrere Gespräche von demselben Anschluss aus werden nur einmal in der Anruferliste mit dem Zeitstempel des letzten Gesprächs angezeigt.
- Wenn Sie Gespräche verpasst haben, sehen Sie im Display den Text „Entgangene Anrufe“.
- Jedes Gespräch wird mit einem Zeitstempel markiert (falls von Ihrem System unterstützt). Sie können den Zeitstempel für jedes Gespräch über den Softkey **Detail** anzeigen.

Sie können die Anruferliste für folgende Vorgänge verwenden:

- Details über angenommene oder entgangene Gespräche anzeigen (z. B. Name und Telefonnummer des Anrufers, Art des Gesprächs)
- Angenommene oder entgangene Gesprächseinträge anwählen
- Telefonnummern ins Telefonbuch übertragen



Symbole in der Anruferliste

In der folgenden Tabelle werden Symbole beschrieben, die in der Anruferliste vor den Einträgen angezeigt werden und die Gesprächsart angeben.

Tabelle 4: Symbole in der Anruferliste (Teil 1 von 2)

Symbol	Gesprächsart
?	Entgangenes Gespräch
✓	Angenommenes Gespräch

Tabelle 4: Symbole in der Anruferliste (Teil 2 von 2)

Symbol	Gesprächsart
	Gefiltertes Gespräch <i>Hinweis:</i> Details zu gefilterten Gesprächen finden Sie unter „Filteroptionen“ auf Seite 118.
	Abgewiesenes Gespräch <i>Hinweis:</i> Details zu abgewiesenen Gesprächen finden Sie unter „So weisen Sie ein Gespräch ab – Option 1:“ auf Seite 67.
	Mit der Funktion „Auto-Abheben“ beantworteter Anruf

Aufrufen und Verwenden der Anruferliste

In diesem Abschnitt wird Folgendes beschrieben:

- Anruferliste aufrufen
- Telefonnummer mithilfe der Anruferliste wählen
- Einen oder alle Einträge in der Anruferliste löschen
- Anruferlisteneintrag ins Telefonbuch übertragen

So rufen Sie die Anruferliste auf:



1. Drücken Sie die **Info-Taste**.

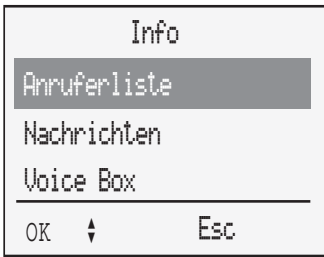

2. Blättern Sie mit den **Pfeiltasten**, und markieren Sie die Option **Anruferliste**.

OK

3. Drücken Sie den Softkey **OK**.

Esc

4. Drücken Sie den Softkey **OK**, um die **Anruferliste** anzuzeigen.

So wählen Sie mithilfe der Anruferliste eine Telefonnummer:



1. Drücken Sie die **Info-Taste**.

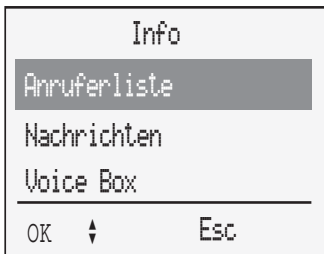

2. Blättern Sie mit den **Pfeiltasten**, und markieren Sie die Option **Anruferliste**.

OK

3. Drücken Sie den Softkey **OK**.

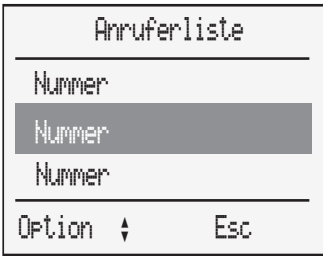

4. Blättern Sie mit den **Pfeiltasten**, und markieren Sie eine Telefonnummer.



5. Drücken Sie die **Hörer-Taste**, um die Nummer zu wählen.

So löschen Sie einen Eintrag aus der Anruferliste:



1. Drücken Sie die **Info-Taste**.

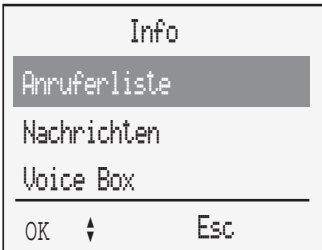

2. Blättern Sie mit den **Pfeiltasten**, und markieren Sie die Option **Anruferliste**.

OK

3. Drücken Sie den Softkey **OK**.

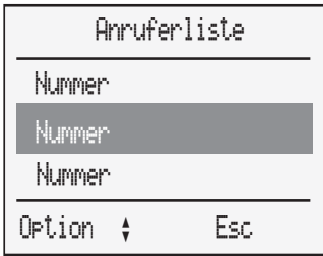

4. Blättern Sie mit den **Pfeiltasten**, und markieren Sie eine Telefonnummer.

Option

5. Drücken Sie den Softkey **Option**.



6. Blättern Sie mit den **Pfeiltasten**, und markieren Sie die Option **Löschen**.

OK

7. Drücken Sie den Softkey **OK**.

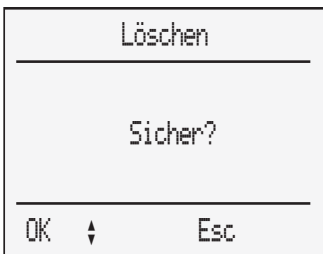

8. Wählen Sie an der Eingabeaufforderung **Sicher?** eine der folgenden Optionen aus:

- Wenn Sie den Softkey **OK** drücken, wird der Eintrag gelöscht.
- Wenn Sie den Softkey **Esc** drücken, wird der Vorgang abgebrochen.

So löschen Sie alle Einträge aus der Anruferliste:



1. Drücken Sie die **Info-Taste**.

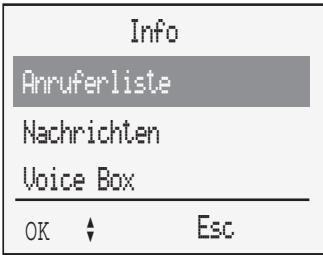

2. Blättern Sie mit den **Pfeiltasten**, und markieren Sie die Option **Anruferliste**.

OK

3. Drücken Sie den Softkey **OK**.

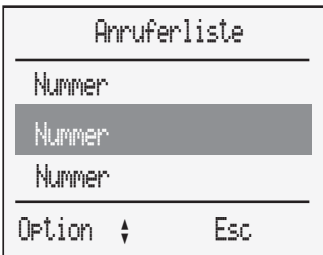

4. Blättern Sie mit den **Pfeiltasten**, und markieren Sie eine Telefonnummer.

Option

5. Drücken Sie den Softkey **Option**.

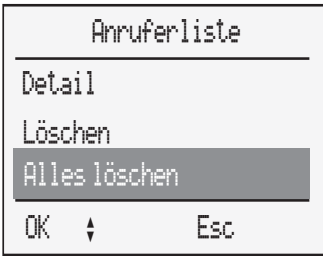

6. Blättern Sie mit den **Pfeiltasten**, und markieren Sie die Option **Alles löschen**.

OK

7. Drücken Sie den Softkey **OK**.

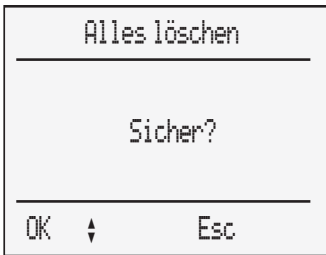

8. Wählen Sie an der Eingabeaufforderung **Sicher?** eine der folgenden Optionen aus:

- Wenn Sie den Softkey **OK** drücken, wird das System gelöscht.
- Wenn Sie den Softkey **Esc** drücken, wird der Vorgang abgebrochen.

So übertragen Sie eine Nummer aus der Anruferliste ins Telefonbuch:



1. Drücken Sie die **Info-Taste**.

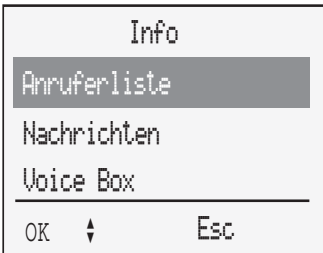

2. Blättern Sie mit den **Pfeiltasten**, und markieren Sie die Option **Anruferliste**.

OK

3. Drücken Sie den Softkey **OK**.

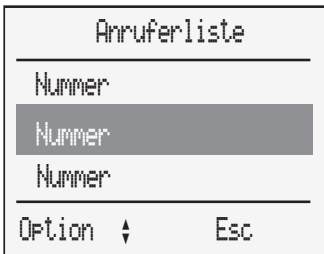

4. Blättern Sie mit den **Pfeiltasten**, und markieren Sie eine Telefonnummer.

Option

5. Drücken Sie den Softkey **Option**.



6. Blättern Sie mit den **Pfeiltasten**, und markieren Sie die Option **Hinzufügen**.

OK

7. Drücken Sie den Softkey **OK**.



8. Blättern Sie mit den **Pfeiltasten**, und markieren Sie die Option **Telefonbuch**.

OK

9. Drücken Sie den Softkey **OK**.



10. Bearbeiten Sie die Telefonnummer mithilfe des Tastaturfelds.

OK

11. Drücken Sie den Softkey **OK**.



12. Geben Sie den zur Telefonnummer gehörenden Namen über das Tastaturfeld ein.

OK

13. Drücken Sie den Softkey **OK**.

Verwenden der Wahlwiederholungsliste

In der Wahlwiederholungsliste werden maximal 20 zuvor gewählte Telefonnummern automatisch gespeichert.

Sie können die Wahlwiederholungsliste für folgende Vorgänge verwenden:

- Details über zuvor gewählte Telefonnummern anzeigen (z. B. gewählte Telefonnummern)
- Zuvor gewählte Telefonnummern erneut wählen
- Telefonnummern ins Telefonbuch übertragen

Aufrufen und Verwenden der Wahlwiederholungsliste

So rufen Sie die Wahlwiederholungsliste auf:

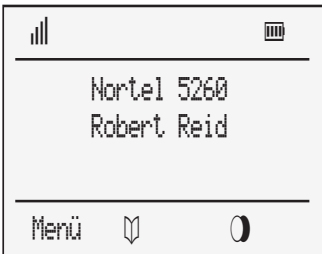

1. Drücken Sie den Softkey **Wahlwiederholung**.



2. Blättern Sie mit den **Pfeiltasten**, und markieren Sie die Nummer.

Esc

3. Drücken Sie den Softkey **Esc**, um die Wahlwiederholungsliste zu schließen.

So wählen Sie eine Telefonnummer aus der Wahlwiederholungsliste:

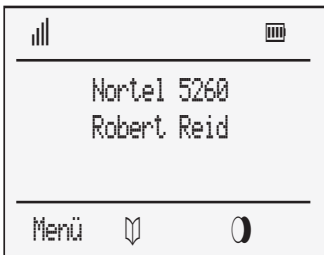

1. Drücken Sie den Softkey **Wahlwiederholung**.



2. Blättern Sie mit den **Pfeiltasten**, und markieren Sie eine Telefonnummer.



3. Drücken Sie die **Hörer-Taste**.

So löschen Sie einen Eintrag aus der Wahlwiederholungsliste:

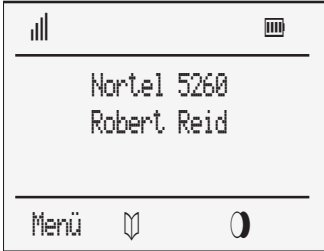

1. Drücken Sie den Softkey **Wahlwiederholung**.

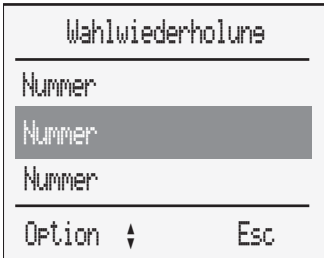

2. Blättern Sie mit den **Pfeiltasten**, und markieren Sie eine Telefonnummer.

Option

3. Drücken Sie den Softkey **Option**.



4. Blättern Sie mit den **Pfeiltasten**, und markieren Sie die Option **Löschen**.

OK

5. Drücken Sie den Softkey **OK**.

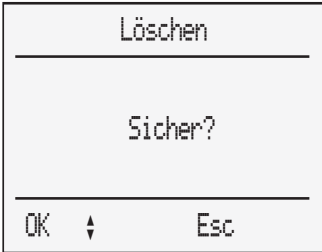

6. Wählen Sie an der Eingabeaufforderung **Sicher?** eine der folgenden Optionen aus:

- Wenn Sie den Softkey **OK** drücken, wird der Eintrag gelöscht.
- Wenn Sie den Softkey **Esc** drücken, wird der Vorgang abgebrochen.

So löschen Sie alle Einträge aus der Wahlwiederholungsliste:

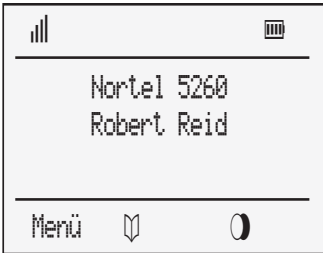

1. Drücken Sie den Softkey **Wahlwiederholungsliste**.

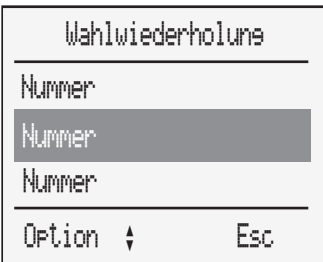

2. Blättern Sie mit den **Pfeiltasten**, und markieren Sie eine Telefonnummer.

OK

3. Drücken Sie den Softkey **OK**.

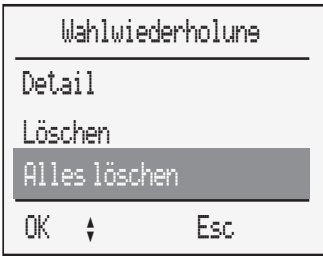

4. Blättern Sie mit den **Pfeiltasten**, und markieren Sie die Option **Alles löschen**.

OK

5. Drücken Sie den Softkey **OK**.

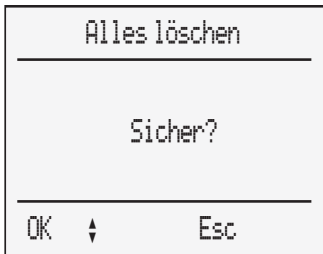

6. Wählen Sie an der Eingabeaufforderung **Sicher?** eine der folgenden Optionen aus:

- Wenn Sie den Softkey **OK** drücken, wird der Eintrag gelöscht.
- Wenn Sie den Softkey **Esc** drücken, wird der Vorgang abgebrochen.

So übertragen Sie eine Nummer aus der Wahlwiederholungsliste ins Telefonbuch:

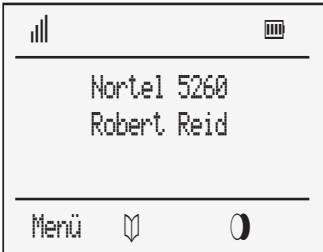

1. Drücken Sie den Softkey **Wahlwiederholung**.



2. Blättern Sie mit den **Pfeiltasten**, und markieren Sie eine Telefonnummer.

Option

3. Drücken Sie den Softkey **Option**.



4. Blättern Sie mit den **Pfeiltasten**, und markieren Sie die Option **Hinzufügen**.

OK

5. Drücken Sie den Softkey **OK**.



6. Blättern Sie mit den **Pfeiltasten**, und markieren Sie die Option **Telefonbuch**.

OK

7. Drücken Sie den Softkey **OK**.



8. Bearbeiten Sie die Nummer.

OK

9. Drücken Sie den Softkey **OK**.



10. Bearbeiten Sie den Namen.

OK

11. Drücken Sie den Softkey **OK**.

Verwenden der Kurzwahl

Verwenden Sie die Funktion „Kurzwahl“, um Gespräche über die Eingabe einer einzelnen Ziffer durchzuführen. Sie können maximal neun Kurzwahlnummern erstellen.

So erstellen Sie eine Kurzwahlnummer:

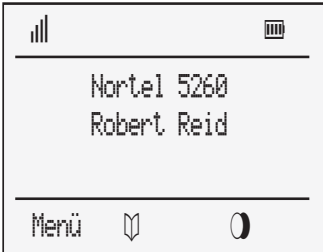

1. Drücken Sie den Softkey **Telefonbuch**.



2. Blättern Sie mit den **Pfeiltasten**, und markieren Sie einen Eintrag im **Telefonbuch**.

Option

3. Drücken Sie den Softkey **Option**.

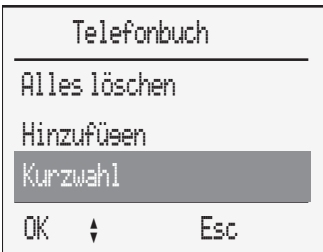

4. Blättern Sie mit den **Pfeiltasten**, und markieren Sie die Option **Kurzwahl**.

OK

5. Drücken Sie den Softkey **OK**.



6. Geben Sie eine Ziffer zwischen 1 und 9 als **Kurzwahlnummer** ein.

OK

7. Drücken Sie den Softkey **OK**.

Hinweis: Im **Telefonbucheintrag** wird die zugewiesene **Kurzwahlnummer** vor dem Namen angezeigt.

So führen Sie ein Gespräch mithilfe der Funktion „Kurzwahl“:



Drücken und halten Sie die zugeteilte **Kurzwahlnummerntaste**.

Hinweis: Das obige Szenario hängt von den Einstellungen unter **Telefonoptionen > Automatische Kurzwahl** ab.

So löschen Sie eine zugeordnete Kurzwahlnummer:

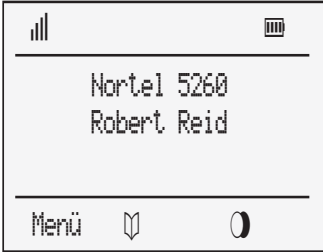

1. Drücken Sie den Softkey **Telefonbuch**.



2. Blättern Sie mit den **Pfeiltasten**, und markieren Sie den Eintrag.

Option

3. Drücken Sie den Softkey **Option**.



4. Blättern Sie mit den Pfeiltasten, und markieren Sie die Option **Kurzwahl**.

OK

5. Drücken Sie den Softkey **OK**.



6. Drücken Sie die Taste , um die **Kurzwahlnummer** zu löschen.

OK

7. Drücken Sie den Softkey **OK**.

Verwenden des Anruffilters

Verwenden Sie die Funktion „Anruffilter“, um eingehende Gespräche anzunehmen oder zu sperren. Sie müssen die Nummern im Anruffilter speichern, bevor Sie die Filterfunktionen verwenden können. Der Anruffilterliste können maximal 10 Telefonnummern zugeordnet werden.

Hinweis: Der Anruffilter funktioniert nicht bei weitergeleiteten Anrufen. Diese Funktion steht für Textnachrichten nicht zur Verfügung.

Nummernliste

Wenn Sie die Option „Nummernliste“ auswählen, wird eine Liste mit den von Ihnen bereits gefilterten Nummern angezeigt. Wenn die Nummernliste leer ist, wird das Wort „Leer“ angezeigt.

Sie können die Funktion „Nummernliste“ für folgende Vorgänge verwenden:

- Neue Einträge hinzufügen
- Bestehende Einträge bearbeiten
- Einträge löschen
- Ganze Anruffilterliste löschen

So fügen Sie einen Eintrag zur Anruffilterliste hinzu, wenn die Liste leer ist:

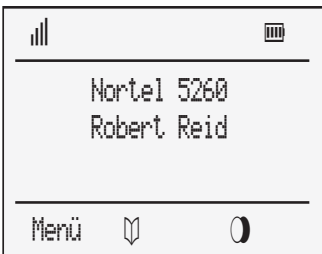

1. Drücken Sie den Softkey **Menü**.

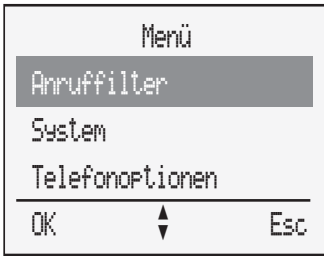

2. Blättern Sie mit den **Pfeiltasten**, und markieren Sie die Option **Anruffilter**.

OK

3. Drücken Sie den Softkey **OK**.



4. Blättern Sie mit den **Pfeiltasten**, und markieren Sie die Option **Nummernliste**.



5. Drücken Sie den Softkey **Neu**.

Hinweis: Wenn in der Nummernliste keine Nummern gespeichert sind, wird im Display das Wort „Leer“ angezeigt. Sie haben nun die Möglichkeit, über den Softkey „Neu“ einen Eintrag hinzuzufügen.



6. Geben Sie die Nummer ein.

OK

7. Drücken Sie den Softkey **OK**.



8. Geben Sie den Namen ein.

OK

9. Drücken Sie den Softkey **OK**.

So fügen Sie der Anruffilterliste einen Eintrag hinzu, wenn diese bereits Einträge enthält:

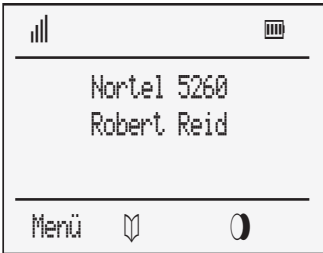

1. Drücken Sie den Softkey **Menü**.

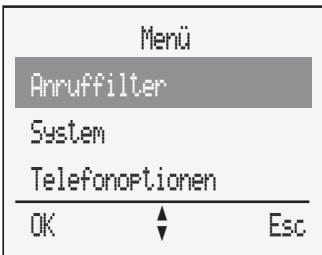

2. Blättern Sie mit den **Pfeiltasten**, und markieren Sie die Option **Anruffilter**.

OK

3. Drücken Sie den Softkey **OK**.

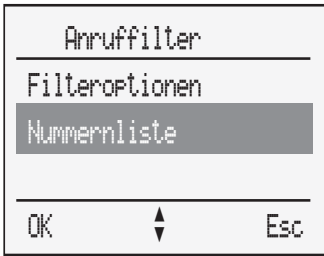

4. Blättern Sie mit den **Pfeiltasten**, und markieren Sie die Option **Nummernliste**.

OK

5. Drücken Sie den Softkey **OK**.

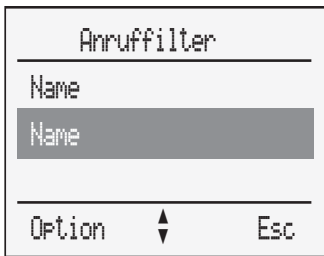

6. Drücken Sie den Softkey **Option**.

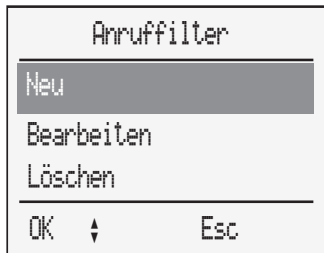

7. Blättern Sie mit den **Pfeiltasten**, und markieren Sie die Option **Neu**.

OK

8. Drücken Sie den Softkey **OK**.



9. Geben Sie die Nummer ein.

OK

10. Drücken Sie den Softkey **OK**.



11. Geben Sie den Namen ein.

OK

12. Drücken Sie den Softkey **OK**.

So bearbeiten Sie einen Eintrag:

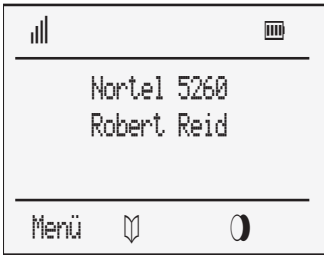

1. Drücken Sie den Softkey **Menü**.

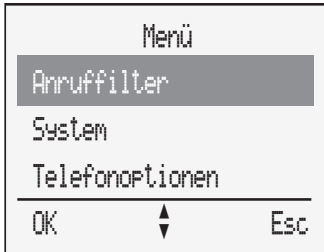

2. Blättern Sie mit den **Pfeiltasten**, und markieren Sie die Option **Anruffilter**.

OK

3. Drücken Sie den Softkey **OK**.

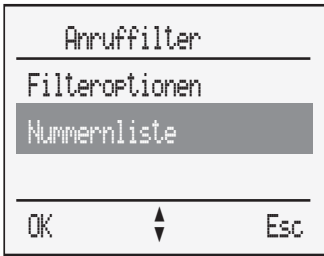

4. Blättern Sie mit den **Pfeiltasten**, und markieren Sie die Option **Nummernliste**.

OK

5. Drücken Sie den Softkey **OK**.

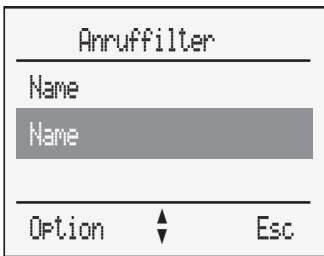

6. Drücken Sie den Softkey **Option**.

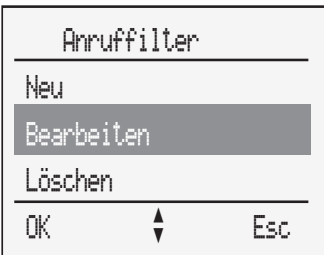

7. Blättern Sie mit den **Pfeiltasten**, und markieren Sie die Option **Bearbeiten**.



8. Bearbeiten Sie die Nummer.

OK

9. Drücken Sie den Softkey **OK**.



10. Bearbeiten Sie den Namen.

OK

11. Drücken Sie den Softkey **OK**.

So löschen Sie einen Eintrag:

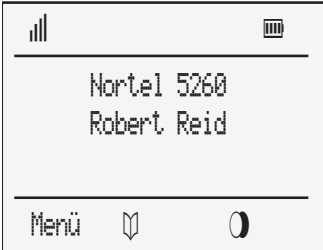

1. Drücken Sie den Softkey **Menü**.

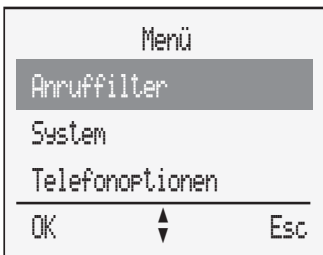

2. Blättern Sie mit den **Pfeiltasten**, und markieren Sie die Option **Anruffilter**.

OK

3. Drücken Sie den Softkey **OK**.

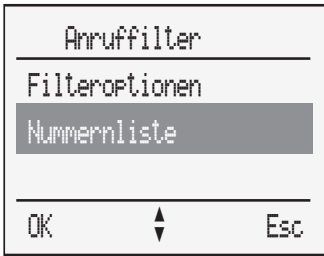

4. Blättern Sie mit den **Pfeiltasten**, und markieren Sie die Option **Nummernliste**.

OK

5. Drücken Sie den Softkey **OK**.

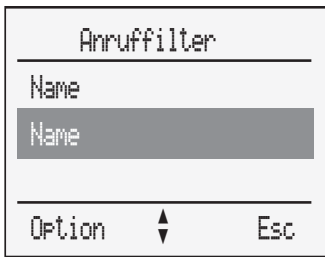

6. Drücken Sie den Softkey **Option**.

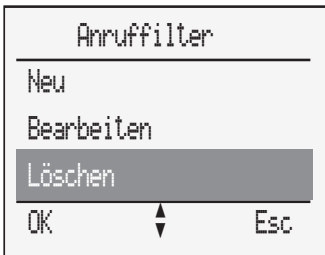

7. Blättern Sie mit den **Pfeiltasten**, und markieren Sie die Option **Löschen**.

OK

8. Drücken Sie den Softkey **OK**.

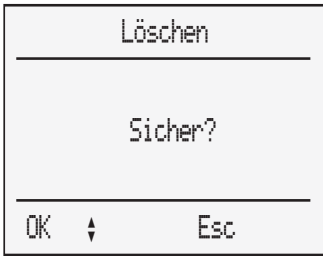

9. Wählen Sie an der Eingabeaufforderung **Sicher?** eine der folgenden Optionen aus:

- Wenn Sie den Softkey **OK** drücken, wird der Eintrag gelöscht.
- Wenn Sie den Softkey **Esc** drücken, wird der Vorgang abgebrochen.

So löschen Sie alle Einträge:

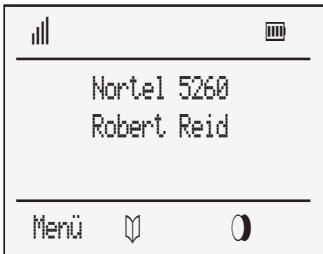

1. Drücken Sie den Softkey **Menü**.

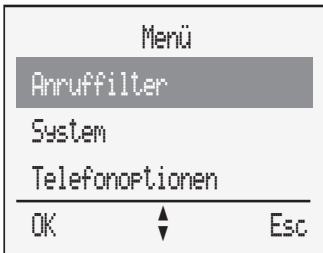

2. Blättern Sie mit den **Pfeiltasten**, und markieren Sie die Option **Anruffilter**.

OK

3. Drücken Sie den Softkey **OK**.

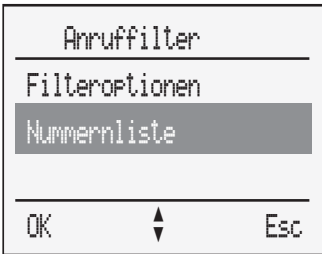

4. Blättern Sie mit den **Pfeiltasten**, und markieren Sie die Option **Nummernliste**.

OK

5. Drücken Sie den Softkey **OK**.

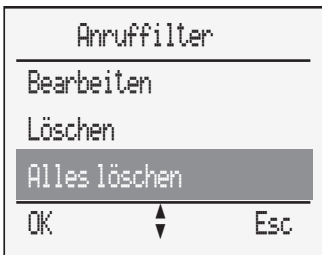

6. Blättern Sie mit den **Pfeiltasten**, und markieren Sie die Option **Alles löschen**.

OK

7. Drücken Sie den Softkey **OK**.

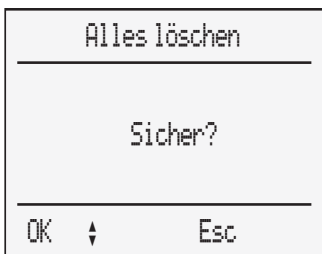

8. Wählen Sie an der Eingabeaufforderung **Sicher?** eine der folgenden Optionen aus:

- Wenn Sie den Softkey **OK** drücken, wird der Eintrag gelöscht.
- Wenn Sie den Softkey **Esc** drücken, wird der Vorgang abgebrochen.

Filteroptionen

Verwenden Sie die Funktion „Filteroptionen“, um eine der folgenden Optionen auszuwählen:

- Liste Erlauben – Angabe der Gespräche, die Sie annehmen möchten
- Liste Sperren – Angabe der Gespräche, die Sie nicht annehmen möchten
- Filter aus – Angabe, dass der Anruffilter nicht aktiv ist

So wählen Sie Filteroptionen aus:

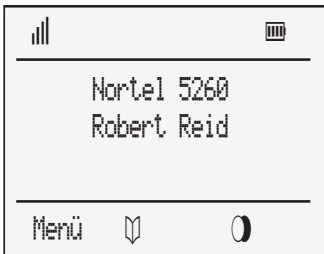

1. Drücken Sie den Softkey **Menü**.

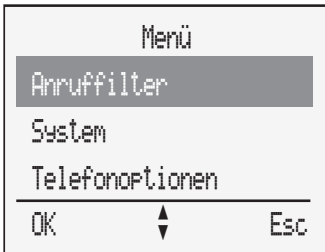

2. Blättern Sie mit den **Pfeiltasten**, und markieren Sie die Option **Anruffilter**.

OK

3. Drücken Sie den Softkey **OK**.

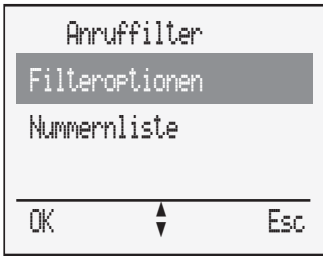

4. Blättern Sie mit den **Pfeiltasten**, und markieren Sie die Option **Filteroptionen**.

OK

5. Drücken Sie den Softkey **OK**.

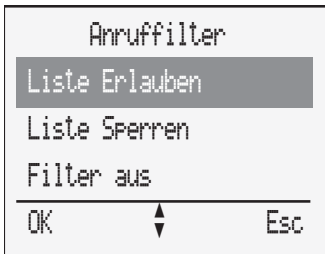

6. Wählen Sie eine der folgenden Optionen:
- Liste Erlauben
 - Liste Sperren
 - Filter aus

Hinweis: Wenn die Option „Liste Erlauben“ und der Anruffilter aktiviert sind, werden lediglich die Nummern im Anruffilter vom Telefon empfangen.

OK

7. Drücken Sie den Softkey **OK**.

Hinweis: Das ausgewählte Element wird durch ein Häkchen markiert. Außerdem ertönt ein Bestätigungston.

Platzhalter

Bei der Eingabe von Nummern im Anrufilter steht eine Platzhalterfunktion zur Verfügung, sodass Sie als Anrufiltereinträge eine ganze Nummerngruppe auswählen können.

Wenn beispielsweise die Zeichenfolge **0*** als Nummer im Anrufilter eingegeben wird, werden alle Nummern, die mit der Ziffer „0“ beginnen (externe Nummern), als Einträge im Anrufilter ausgewählt. Wenn nur das Zeichen ***** als Nummer im Anrufilter eingegeben wird, werden alle Nummern als Einträge im Anrufilter ausgewählt.

Beim Verwenden der Platzhalterfunktion muss das Zeichen  immer als letztes Zeichen in der Nummer eingegeben werden.

Übertragen einer Nummer aus der Anruferliste in den Anrufilter:



1. Drücken Sie die **Info-Taste**.

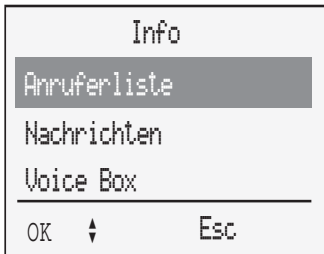

2. Blättern Sie mit den **Pfeiltasten**, und markieren Sie die Option **Anruferliste**.

OK

3. Drücken Sie den Softkey **OK**.

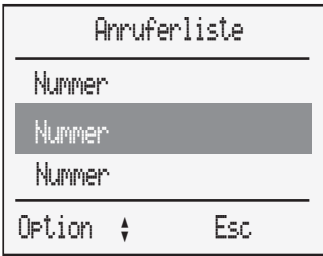

4. Blättern Sie mit den **Pfeiltasten**, und markieren Sie die Nummer.

Option

5. Drücken Sie den Softkey **Option**.



6. Blättern Sie mit den **Pfeiltasten**, und markieren Sie die Option **Hinzufügen**.

OK

7. Drücken Sie den Softkey **OK**.



8. Blättern Sie mit den **Pfeiltasten**, und markieren Sie die Option **Anruffilter**.

OK

9. Drücken Sie den Softkey **OK**.



10. Bearbeiten Sie die Nummer.

OK

11. Drücken Sie den Softkey **OK**.



12. Bearbeiten Sie den Namen.

OK

13. Drücken Sie den Softkey **OK**.

So übertragen Sie eine Nummer aus dem Telefonbuch in den Anrufilter:

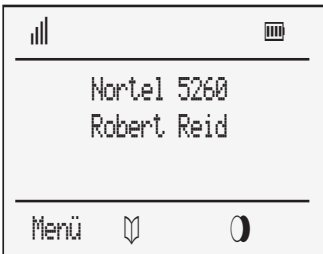

1. Drücken Sie den Softkey **Telefonbuch**.



2. Blättern Sie mit den **Pfeiltasten**, und markieren Sie den Eintrag.

Option

3. Drücken Sie den Softkey **Option**.

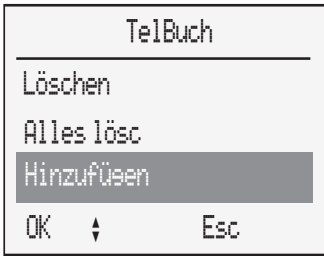

4. Blättern Sie mit den **Pfeiltasten**, und markieren Sie die Option **Hinzufügen**.

OK

5. Drücken Sie den Softkey **OK**.
Hinweis: Ein Bestätigungston ertönt.

So übertragen Sie eine Nummer aus der Wahlwiederholungsliste in den Anruffilter:

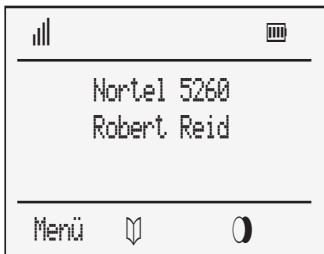

1. Drücken Sie den Softkey **Wahlwiederholung**.

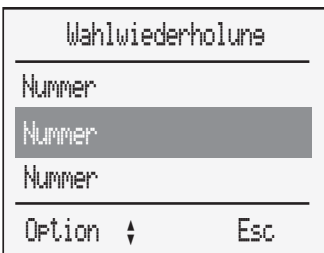

2. Blättern Sie mit den **Pfeiltasten**, und markieren Sie den Eintrag.

Option

3. Drücken Sie den Softkey **Option**.

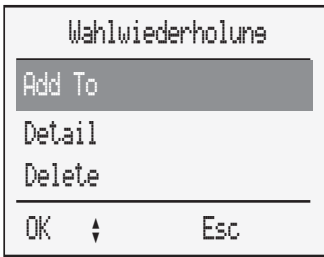

4. Blättern Sie mit den **Pfeiltasten**, und markieren Sie die Option **Hinzufügen**.

OK

5. Drücken Sie den Softkey **OK**.



6. Blättern Sie mit den **Pfeiltasten**, und markieren Sie die Option **Anrufilter**.

OK

7. Drücken Sie den Softkey **OK**.



8. Bearbeiten Sie die Nummer.

OK

9. Drücken Sie den Softkey **OK**.



10. Bearbeiten Sie den Namen.

OK

11. Drücken Sie den Softkey **OK**.

Systemeinstellungen

Das Telefon kann mit maximal zehn DECT-Systemen betrieben werden. Bevor Sie über das DECT-Telefon ein Gespräch führen können, muss das Telefon registriert werden. Zu Registrierungszwecken benötigen Sie möglicherweise einen System- und Registrierungscode. Wenden Sie sich an Ihren Systemadministrator, um den richtigen Code zu erhalten. Wenn das Telefon noch nicht beim System angemeldet ist, wird im Display „Kein System“ angezeigt.

Über das Menü „System“ können Sie die folgenden Telefonoptionen einstellen:

- Telefon registrieren
- DECT-System auswählen
- System automatisch suchen
- System löschen
- Name und Telefonnummer eines Systems löschen
- Geräteerkennung einstellen

So wählen Sie ein DECT-System manuell aus:

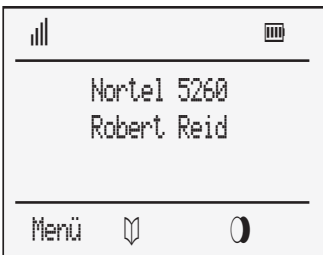

1. Drücken Sie den Softkey **Menü**.

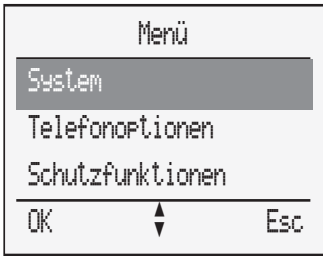

2. Blättern Sie mit den **Pfeiltasten**, und markieren Sie die Option **System**.

OK

3. Drücken Sie den Softkey **OK**.

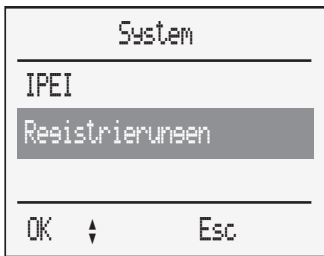

4. Blättern Sie mit den **Pfeiltasten**, und markieren Sie die Option **Registrierungen**.

OK

5. Drücken Sie den Softkey **OK**.

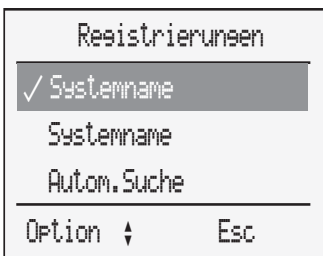

6. Blättern Sie mit den **Pfeiltasten**, und markieren Sie den Systemnamen.

Option

7. Drücken Sie den Softkey **Option**.



- Blättern Sie mit den **Pfeiltasten**, und markieren Sie die Option **Wählen**.

OK

- Drücken Sie den Softkey **OK**.

Hinweis: Ein Häkchen (✓) zeigt an, dass die ausgewählte Option aktiviert ist.

So wählen Sie ein DECT-System automatisch aus:

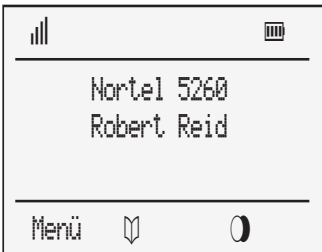

- Drücken Sie den Softkey **Menü**.



- Blättern Sie mit den **Pfeiltasten**, und markieren Sie die Option **System**.

OK

3. Drücken Sie den Softkey **OK**.

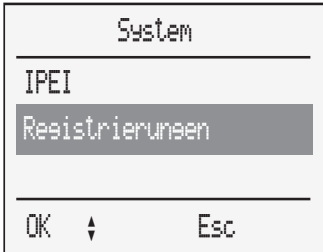

4. Blättern Sie mit den **Pfeiltasten**, und markieren Sie die Option **Registrierungen**.

OK

5. Drücken Sie den Softkey **OK**.

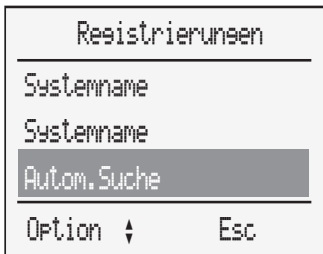

6. Blättern Sie mit den **Pfeiltasten**, und markieren Sie die Option **Automatische Suche**.

Option

7. Drücken Sie den Softkey **Option**.

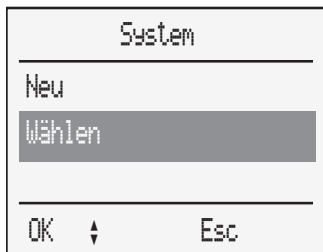

8. Blättern Sie mit den Pfeiltasten, und markieren Sie die Option **Wählen**.

OK

- Drücken Sie den Softkey **OK**.

Hinweis 1: Das ausgewählte Element wird durch ein Häkchen markiert. Außerdem ertönt ein Bestätigungston.

Hinweis 2: Das Telefon wählt automatisch das geeignetste DECT-System aus. Wenn Sie den Bereich eines Systems verlassen, sucht das Telefon automatisch nach einem verfügbaren System.

So löschen Sie ein DECT-System:

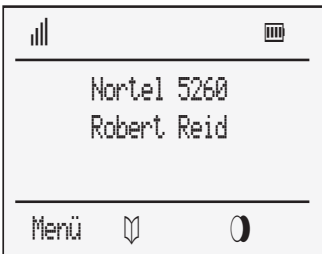

- Drücken Sie den Softkey **Menü**.

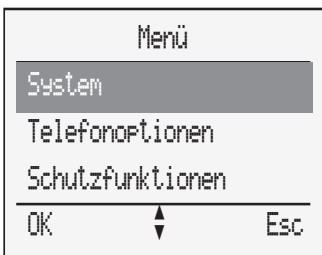

- Blättern Sie mit den **Pfeiltasten**, und markieren Sie die Option **System**.

OK

- Drücken Sie den Softkey **OK**.

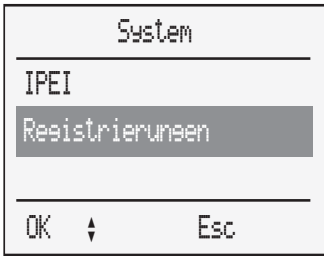

4. Blättern Sie mit den **Pfeiltasten**, und markieren Sie die Option **Registrierungen**.

OK

5. Drücken Sie den Softkey **OK**.

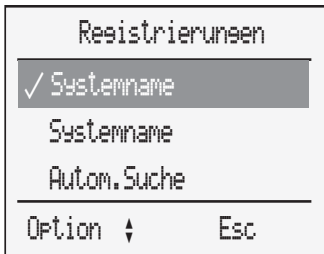

6. Blättern Sie mit den **Pfeiltasten**, und markieren Sie den Systemnamen.

Option

7. Drücken Sie den Softkey **Option**.



8. Blättern Sie mit den **Pfeiltasten**, und markieren Sie die Option **Löschen**.

OK

9. Drücken Sie den Softkey **OK**.

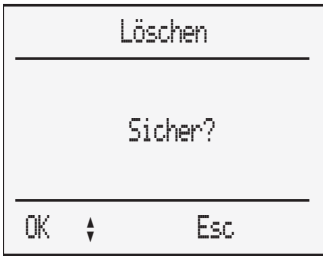

10. Wählen Sie an der Eingabeaufforderung **Sicher?** eine der folgenden Optionen aus:

- Wenn Sie den Softkey **OK** drücken, wird das System gelöscht.
- Wenn Sie den Softkey **Esc** drücken, wird der Vorgang abgebrochen.

Hinweis: Sie können nur dann ein DECT-System löschen, wenn sich das Telefon nicht in seinem Bereich befindet oder bei keinem System registriert ist. Das Telefon muss vor der Verwendung registriert sein.

So ändern Sie den Namen eines Systems und die Telefonnummer:

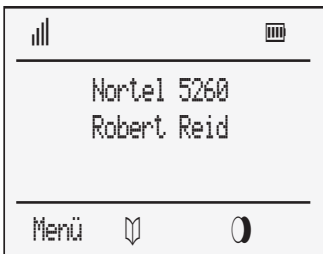

1. Drücken Sie den Softkey **Menü**.

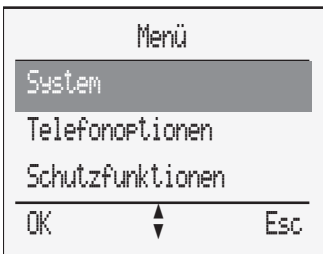

2. Blättern Sie mit den **Pfeiltasten**, und markieren Sie die Option **System**.

OK

3. Drücken Sie den Softkey **OK**.

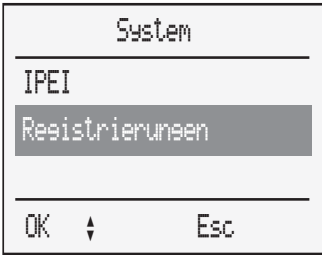

4. Blättern Sie mit den **Pfeiltasten**, und markieren Sie die Option **Registrierungen**.

OK

5. Drücken Sie den Softkey **OK**.

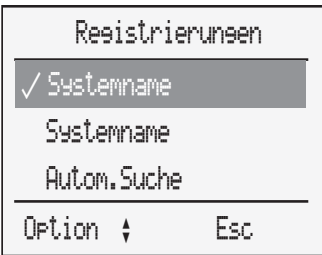

6. Blättern Sie mit den **Pfeiltasten**, und markieren Sie den Systemnamen.

Option

7. Drücken Sie den Softkey **Option**.

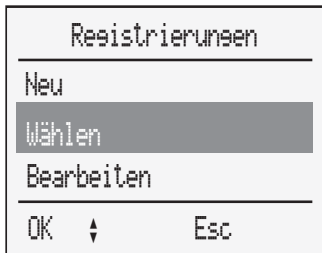

8. Blättern Sie mit den **Pfeiltasten**, und markieren Sie die Option **Bearbeiten**.



9. Bearbeiten Sie den Namen.

OK

10. Drücken Sie den Softkey **OK**.



11. Bearbeiten Sie die Nummer.

OK

12. Drücken Sie den Softkey **OK**.

So können Sie die Geräteerkennung lesen:

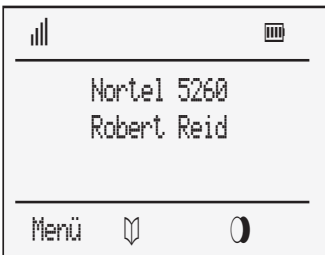

1. Drücken Sie den Softkey **Menü**.

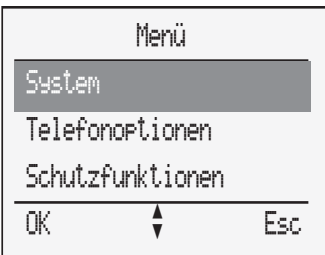

2. Blättern Sie mit den **Pfeiltasten**, und markieren Sie die Option **System**.

OK

3. Drücken Sie den Softkey **OK**.

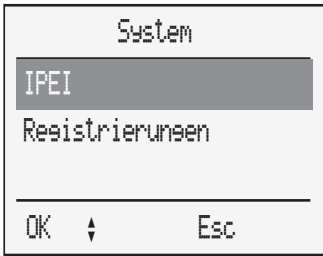

4. Blättern Sie mit den **Pfeiltasten**, und markieren Sie die Option **IPEI**.

OK

5. Drücken Sie den Softkey **OK**.

Meridian-Nutzen von PBX-Funktionen

Verwenden Sie Flexible Feature Codes (FFC) und Special Prefix Codes (SPRE), um die Meridian-PBX-Funktionen aufzurufen.

Wählen Sie einen FFC, um einige der Telefonfunktionen aufzurufen.

Wählen Sie einen SPRE-Code zuzüglich einer ein- oder zweistelligen Nummer, um einige der Telefonfunktionen aufzurufen. Die SPRE-Codes sind in Ihrem Telefon eindeutig; die Ziffern, die auf den SPRE-Code folgen, können jedoch nicht geändert werden. Wenn Sie beispielsweise SPRE + 74 wählen, werden alle Gespräche auf eine andere Nummer umgeleitet.

So rufen Sie die Meridian-PBX-Funktionen auf:



1. Geben Sie den FFC ein, während sich das Telefon im Wartemodus befindet.



2. Drücken Sie die **Hörer-Taste**.



3. Drücken Sie die **Hörer-Taste**.

Hinweis: Wenden Sie sich hinsichtlich der FFC- und SPRE-Codes an Ihren Systemadministrator.

In Tabelle 5 können Sie die von Ihrem Systemadministrator zugeordneten FFC- oder SPRE-Codes eintragen.

Tabelle 5: FFC- und SPRE -Codes

Code	Funktion
	Anrufumleitung – zur Aktivierung
	Anrufumleitung – zur Deaktivierung
	Verbindung parken – zum Parken eines Gesprächs
	Verbindung parken – zum Heranholen eines Gesprächs

Verwenden von Voicemail

Verwenden Sie die Funktion „Voicemail“, um von Anrufern hinterlassene Sprachnachrichten abzuhören. Neue Sprachnachrichten werden folgendermaßen angezeigt:

- Das Voicemail-Symbol  blinkt im Display. Nach dem Abhören der Sprachnachricht erlischt das Symbol.
- Die Info-Taste blinkt.
- Der Text „Anrufbeantworter“ wird im Display angezeigt.

Hinweis: Wenn das Telefon ausgeschaltet ist oder sich außerhalb des Funkbereichs befindet, blinken die Info- und Lautsprecher-Taste. Wenn das Telefon eingeschaltet wird oder wieder in den Funkbereich bewegt wird, wird das Voicemail-Symbol  angezeigt.

Um auf Ihre Voicemail-Nachrichten zugreifen zu können, sollten Sie folgende Vorkonfigurationen vornehmen:

- Voicemail-Zugangsnummer
- Voice Box-Nummer

Durch die Vorkonfiguration wird automatisch die Voicemail-Zugangsnummer gewählt sowie Ihre Voice Box-Nummer und das zugehörige Kennwort eingegeben.

So nehmen Sie die Vorkonfiguration der Voicemail-Zugangsnummer, Voice Box-Nummer und des zugehörigen Kennworts vor:

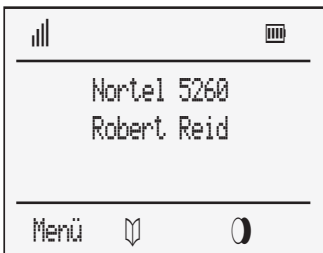

1. Drücken Sie den Softkey **Menü**.

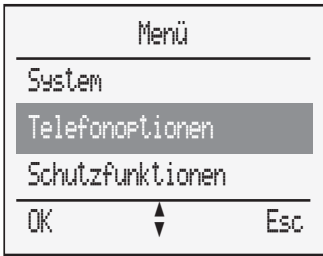

2. Blättern Sie mit den **Pfeiltasten**, und markieren Sie die Option **Telefonoptionen**.

OK

3. Drücken Sie den Softkey **OK**.

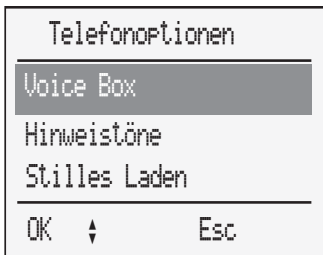

4. Blättern Sie mit den **Pfeiltasten**, und markieren Sie die Option **Voice Box**.

OK

5. Drücken Sie den Softkey **OK**.



6. Geben Sie Folgendes ein:
- Voice Mail-Zugangsnummer
 - P (lange Pause) – Halten Sie die Taste „0“ länger als 2 Sekunden gedrückt.
 - Voice Box-Nummer
 - #
 - Voice Box-Kennwort (optional) und anschließend #

OK

7. Drücken Sie den Softkey **OK**.

So greifen Sie mithilfe einer vorkonfigurierten Voicemail-Zugangsnummer, Voice Box-Nummer und des zugehörigen Kennworts automatisch auf Voicemail-Nachrichten zu:



1. Drücken Sie die **Info-Taste**.

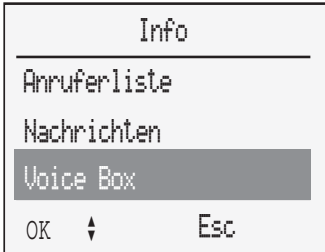

2. Blättern Sie mit den **Pfeiltasten**, und markieren Sie die Option **Voice Box**.

Hinweis: Die Option **Voice Box** wird nur dann als Menübefehl angezeigt, wenn Sie die Voicemail-Zugangsnummer sowie die Voice Box-Nummer und das zugehörige Kennwort vorkonfiguriert haben.

3. Wählen Sie eine der folgenden Optionen:

- Drücken Sie den Softkey **OK**.
- Drücken Sie die **Hörer-Taste**.

OK



Die Voicemail-Zugangsnummer wird automatisch gewählt, und Ihre Voice Box-Nummer sowie das zugehörige Kennwort werden automatisch eingegeben.

Hinweis: Sie können jederzeit die Taste **Esc** drücken, um diesen Vorgang abubrechen.

Verwenden von Textnachrichten

Verwenden Sie die Textnachrichten-Funktion, um Textnachrichten zu senden und zu empfangen. Neue Textnachrichten werden folgendermaßen angezeigt:



- Die Ruftonmelodie kann vom Benutzer so konfiguriert werden, dass zwischen normalen und dringenden Nachrichten unterschieden wird.
- Das Textnachrichten-Symbol  blinkt im Display.
- Die Info-Taste blinkt.

Hinweis 1: Nachrichten können auch während eines Telefongesprächs gesendet und empfangen werden. Nachrichten können jedoch nicht gesendet oder empfangen werden, wenn sich das Telefon außerhalb des Systembereichs befindet. Wenn eine Nachricht nicht gesendet werden kann, ertönt ein Fehlersignal.

Hinweis 2: Wenn eine Nachricht empfangen wird, während Sie eine Menüauswahl treffen, wird das Menü verlassen, und alle nicht gespeicherten Eingaben gehen verloren.

In der folgenden Tabelle finden Sie Textnachrichtsymbole und die verschiedenen Statusarten, die im Telefon-Display angezeigt werden können.

Tabelle 6: Nachrichtenstatus

Symbol	Status
	Dringende Nachricht
	Normale Nachricht (gelesen)
	Normale Nachricht (ungelesen)
✓	Nachrichtenübertragung bestätigt
X	Nachrichtenübertragung fehlgeschlagen

Dringende Textnachrichten

Dringende Textnachrichten werden folgendermaßen angezeigt:

- Das Symbol  und die Meldung „Neue Nachricht“ werden im Display angezeigt, sofern die automatische Darstellung der Nachricht im Display deaktiviert ist. Wenn diese Funktion aktiviert ist, wird die Textnachricht automatisch im Display dargestellt.
- Die Ruftonmelodie für dringende Nachrichten ertönt, sofern der Rufton eingeschaltet ist. Während der Übertragung steigt die Lautstärke auf den maximalen Wert.
- Die Info-Taste blinkt.
- Während eines Gesprächs ertönt eine sich wiederholende Melodie.

In diesem Abschnitt wird Folgendes beschrieben:

- Konfigurieren der Melodie für dringende Textnachrichten
- Konfigurieren des Telefons zur automatischen Darstellung von Textnachrichten

So konfigurieren Sie eine Melodie für dringende Textnachrichten:

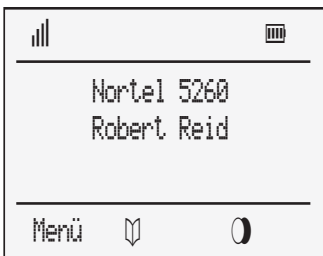

1. Drücken Sie den Softkey **Menü**.

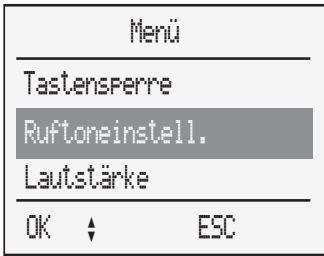

2. Blättern Sie mit den **Pfeiltasten**, und markieren Sie die Option **Ruftoneinstellungen**.

OK

3. Drücken Sie den Softkey **OK**.



4. Blättern Sie mit den **Pfeiltasten**, und markieren Sie die Option **Melodie**.

OK

5. Drücken Sie den Softkey **OK**.

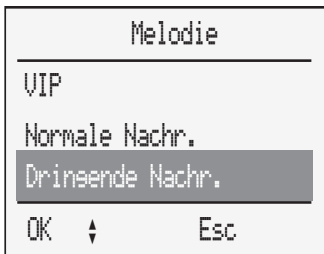

6. Blättern Sie mit den **Pfeiltasten**, und markieren Sie die Option **Dringende Nachricht**.

OK

7. Drücken Sie den Softkey **OK**.

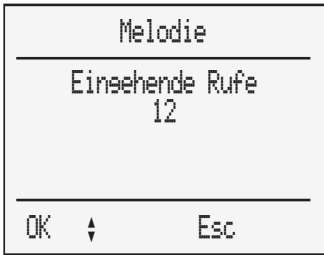

8. Blättern Sie mit den **Pfeiltasten**, und markieren Sie die Nummer der Melodie.



9. Wählen Sie eine der folgenden Optionen:
- Drücken Sie die **Pfeiltasten**, um die Melodienummer zu erhöhen oder zu verringern.
 - Geben Sie die Melodienummer über das Tastaturfeld ein.

Hinweis: Geben Sie eine Nummer zwischen 1 und 30 ein, um die Melodie für jede Gesprächsart einzustellen.

OK

10. Drücken Sie den Softkey **OK**.

So aktivieren Sie die automatische Anzeige von Textnachrichten:

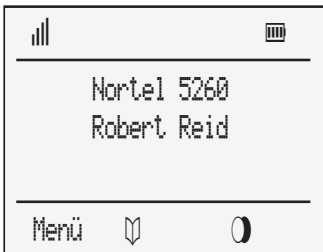

1. Drücken Sie den Softkey **Menü**.



2. Blättern Sie mit den **Pfeiltasten**, und markieren Sie die Option **Telefonoptionen**.

OK

3. Drücken Sie den Softkey **OK**.



4. Blättern Sie mit den **Pfeiltasten**, und markieren Sie die Option **Nachrichten Optionen**.

OK

5. Drücken Sie den Softkey **OK**.

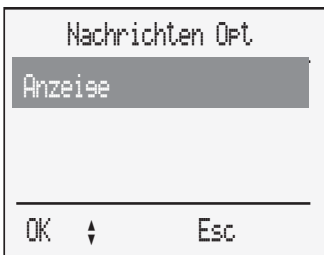

6. Blättern Sie mit den **Pfeiltasten**, und markieren Sie die Option **Anzeige**.

OK

7. Drücken Sie den Softkey **OK**. Ein Häkchen (✓) gibt an, dass die automatische Anzeige von Textnachrichten aktiviert ist.

Hinweis 1: Eine Textnachricht kann nicht empfangen werden, während das schnurlose Telefon läutet. Der Absender der Nachricht erhält eine Fehlermeldung.

Hinweis 2: Wenn eine Textnachricht empfangen wird, während auf dem schnurlosen Telefon Änderungen im Menü vorgenommen werden, gehen alle nicht gespeicherten Änderungen verloren. Das trifft auch auf Telefonnummern und Nachrichtentext zu, die gerade eingegeben werden.

Bestätigen des Empfangs von dringenden Textnachrichten

Sie müssen den Empfang von dringenden Textnachrichten **bestätigen**. Alle Tastenfunktionen sind gesperrt, bis Sie die dringende Textnachricht bestätigt haben.

Hinweis: Eine bestehende Tastensperre wird kurzfristig deaktiviert, wenn Sie eine dringende Textnachricht empfangen, sodass Sie ihren Erhalt bestätigen können.

So bestätigen Sie den Empfang einer dringenden Textnachricht:

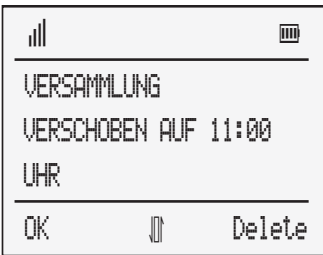

Wählen Sie eine der folgenden Optionen:

- Drücken Sie den Softkey **OK**.
- Drücken Sie den Softkey **Löschen**, um den Empfang zu bestätigen und die Textnachricht zu löschen.

Hinweis: Blättern Sie mit den **Pfeiltasten** durch die Textnachricht.

Normale Textnachrichten

Normale Textnachrichten werden folgendermaßen angezeigt:

- Das Symbol  und die Meldung „Neue Nachricht“ werden im Display angezeigt, sofern die automatische Darstellung von Textnachrichten im Display deaktiviert ist. Wenn diese Funktion aktiviert ist, wird die Textnachricht automatisch im Display angezeigt.
- Die normale Melodie für Textnachrichten ertönt, sofern der Rufton eingeschaltet ist.
- Die Info-Taste blinkt.
- Während eines Gesprächs ertönt eine kurze Melodie.

In diesem Abschnitt wird Folgendes beschrieben:

- Konfigurieren einer Melodie für normale Textnachrichten
- Konfigurieren des Telefons zur automatischen Darstellung normaler Textnachrichten.

So konfigurieren Sie eine Melodie für normale Textnachrichten:

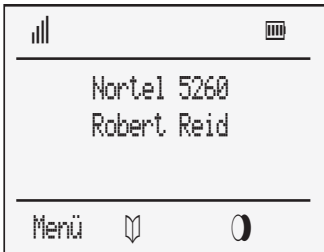

1. Drücken Sie den Softkey **Menü**.

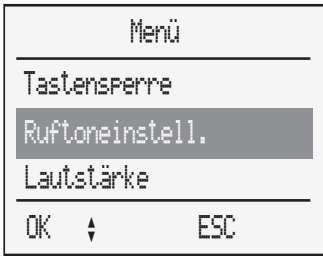

2. Blättern Sie mit den **Pfeiltasten**, und markieren Sie die Option **Ruftoneinstellungen**.

OK

3. Drücken Sie den Softkey **OK**.



4. Blättern Sie mit den **Pfeiltasten**, und markieren Sie die Option **Melodie**.

OK

5. Drücken Sie den Softkey **OK**.

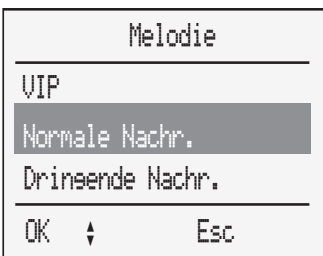

6. Blättern Sie mit den **Pfeiltasten**, und markieren Sie die Option **Normale Nachricht**.

OK

7. Drücken Sie den Softkey **OK**.

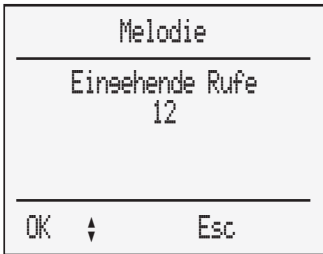

8. Blättern Sie mit den **Pfeiltasten**, und markieren Sie die Nummer der Melodie.



9. Wählen Sie eine der folgenden Optionen:
- Drücken Sie die **Pfeiltasten**, um die Melodienummer zu erhöhen oder zu verringern.
 - Geben Sie die Melodienummer über das Tastaturfeld ein.

Hinweis: Geben Sie eine Nummer zwischen 1 und 30 ein, um die Melodie für jede Gesprächsart einzustellen.

OK

10. Drücken Sie den Softkey **OK**.

Bestätigen des Empfangs von normalen Textnachrichten

Normale Textnachrichten müssen nicht bestätigt werden.

Speichern und Löschen von Textnachrichten

Das Telefon speichert automatisch bis zu zehn Textnachrichten mit Datum und Uhrzeit des Empfangs (falls unterstützt) und unter Angabe des Senders. Jede gespeicherte Textnachricht wird in der Nachrichtenliste mit den ersten Worten der Nachricht angezeigt.

Wenn die Nachrichtenliste zehn Textnachrichten enthält, wird über das blinkende Symbol  im Display und die ebenfalls blinkende **Info-Taste** angezeigt, dass die Nachrichtenliste voll ist. Löschen Sie Nachrichten, um Speicherplatz freizugeben, oder aktivieren Sie die Überschreibfunktion.

In diesem Abschnitt wird Folgendes beschrieben:

- Aktivieren der Option „Überschreiben“
- Löschen von Textnachrichten

So aktivieren Sie die Funktion „Überschreiben“:

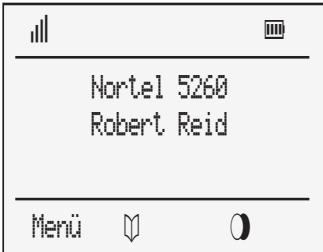

1. Drücken Sie den Softkey **Menü**.

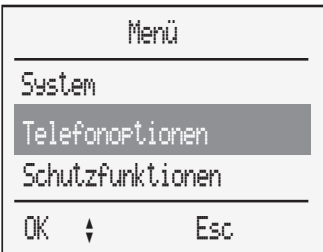

2. Blättern Sie mit den **Pfeiltasten**, und markieren Sie die Option **Telefonoptionen**.

OK

3. Drücken Sie den Softkey **OK**.



4. Blättern Sie mit den **Pfeiltasten**, und markieren Sie die Option **Nachrichten Optionen**.

OK

5. Drücken Sie den Softkey **OK**.

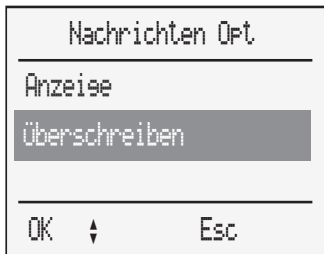

6. Blättern Sie mit den **Pfeiltasten**, und markieren Sie die Option **Überschreiben**.

OK

7. Drücken Sie den Softkey **OK**. Ein Häkchen (✓) und Bestätigungston (falls konfiguriert) geben an, dass die Funktion zum automatischen **Überschreiben** aktiviert ist. Die älteste Textnachricht wird nun gelöscht, um Speicherplatz freizugeben.



ACHTUNG

Falls die Funktion **Überschreiben** nicht aktiviert ist, werden neue Textnachrichten nicht gespeichert. Um Speicherplatz freizugeben, müssen Sie regelmäßig Nachrichten löschen.

So löschen Sie eine Textnachricht:



1. Drücken Sie die **Info-Taste**.

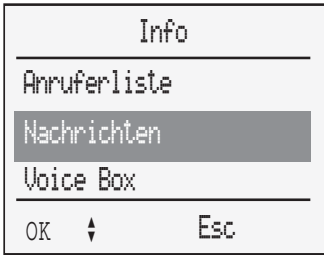

2. Blättern Sie mit den **Pfeiltasten**, und markieren Sie die Option **Nachrichten**.

OK

3. Drücken Sie den Softkey **OK**.

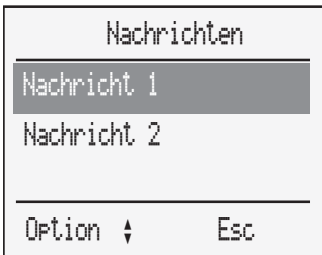

4. Blättern Sie mit den **Pfeiltasten** durch die Nachrichtenliste, und markieren Sie die Textnachricht, die gelöscht werden soll.

Option

5. Drücken Sie den Softkey **Option**.

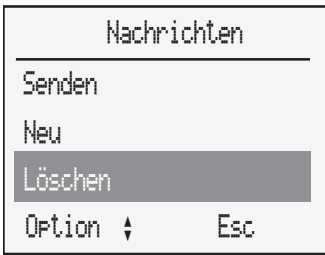

- Blättern Sie mit den **Pfeiltasten**, und markieren Sie die Option **Löschen**.

OK

- Drücken Sie den Softkey **OK**.

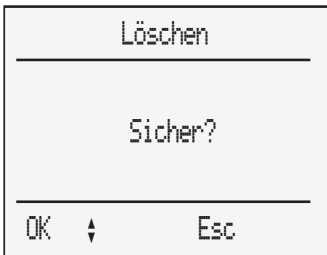

- Wählen Sie an der Eingabeaufforderung **Sicher?** eine der folgenden Optionen aus:
 - Wenn Sie den Softkey **OK** drücken, wird der Eintrag gelöscht.
 - Wenn Sie den Softkey **Esc** drücken, wird der Vorgang abgebrochen.

Hinweis: Ein Bestätigungston ertönt (falls konfiguriert).

So löschen Sie alle Textnachrichten:



- Drücken Sie die **Info-Taste**.

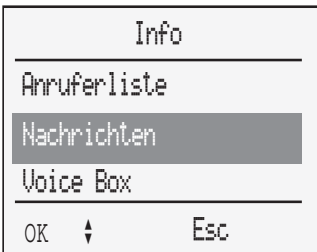

- Blättern Sie mit den **Pfeiltasten**, und markieren Sie die Option **Nachrichten**.

OK

3. Drücken Sie den Softkey **OK**.



4. Blättern Sie mit den **Pfeiltasten** durch die Nachrichtenliste, und markieren Sie die Textnachricht, die gelöscht werden soll.

Option

5. Drücken Sie den Softkey **Option**.

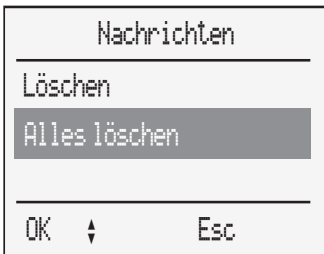

6. Blättern Sie mit den **Pfeiltasten**, und markieren Sie die Option **Alles löschen**.

OK

7. Drücken Sie den Softkey **OK**.

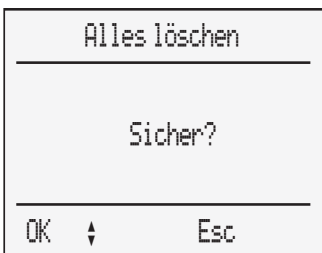

8. Wählen Sie an der Eingabeaufforderung **Sicher?** eine der folgenden Optionen aus:

- Wenn Sie den Softkey **OK** drücken, wird der Eintrag gelöscht.
- Wenn Sie den Softkey **Esc** drücken, wird der Vorgang abgebrochen.

Hinweis: Ein Bestätigungston ertönt (falls konfiguriert).

Lesen von Textnachrichten

In diesem Abschnitt wird beschrieben, wie Sie eine Textnachricht lesen.

So lesen Sie eine Textnachricht (automatische Anzeige von Textnachrichten aktiviert):

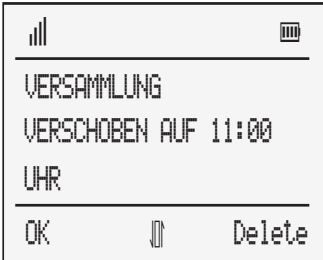

Blättern Sie mit den **Pfeiltasten** durch die Nachricht.

So lesen Sie eine Textnachricht (automatische Anzeige von Textnachrichten deaktiviert):



1. Drücken Sie die **Info-Taste**.

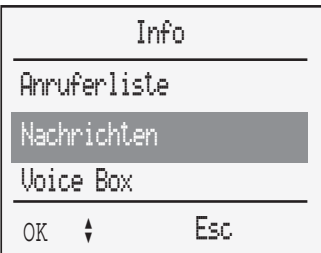

2. Blättern Sie mit den **Pfeiltasten**, und markieren Sie die Option **Nachrichten**.

OK

3. Drücken Sie den Softkey **OK**.



4. Blättern Sie mit den **Pfeiltasten** durch die Nachrichtenliste, und markieren Sie die Nachricht, die Sie lesen möchten.

Hinweis: Die ersten Worte jeder Textnachricht werden angezeigt.

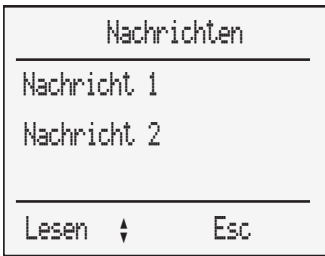

5. Wählen Sie eine der folgenden Optionen:

- Wenn die Textnachricht noch ungelesen ist:
 - a. Drücken Sie den Softkey **Lesen**.
 - b. Blättern Sie mit den **Pfeiltasten** durch die Nachricht, falls sie länger als der verfügbare Text im Display ist.

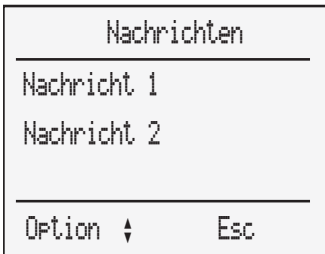

- Wenn die Nachricht bereits zuvor gelesen wurde:
 - a. Drücken Sie den Softkey **Option**.
 - b. Blättern Sie mit den **Pfeiltasten**, und markieren Sie die Option **Lesen**.
 - c. Drücken Sie den Softkey **OK**.
 - d. Blättern Sie mit den **Pfeiltasten** durch die Nachricht, falls sie länger als der verfügbare Text im Display ist.

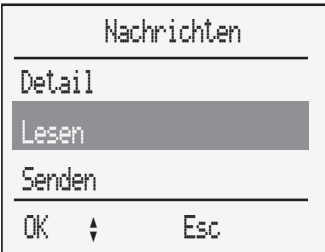

Senden einer Textnachricht

Beim Versenden von Telefon zu Telefon kann eine neue Textnachricht erstellt oder eine vorhandene Nachricht (bearbeitet und) gesendet werden.

In diesem Abschnitt wird Folgendes beschrieben:

- Senden einer neuen Textnachricht
- Senden einer vorhandenen Textnachricht
- Anzeigen von Details zur Textnachricht



ACHTUNG

1. Wenn Sie eine Textnachricht senden möchten, darf die Liste der gespeicherten Nachrichten nicht voll sein. Wenn die Liste voll ist, löschen Sie eine oder mehrere Nachrichten.
2. Wenn Sie eine vorhandene Nachricht bearbeiten und senden, wird dadurch die ursprünglich erhaltene Nachricht ersetzt bzw. überschrieben.

So senden Sie eine neue Textnachricht:



1. Drücken Sie die **Info-Taste**.

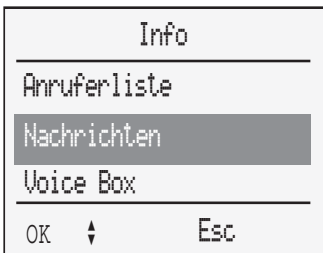

2. Blättern Sie mit den **Pfeiltasten**, und markieren Sie die Option **Nachrichten**.

OK

3. Drücken Sie den Softkey **OK**.

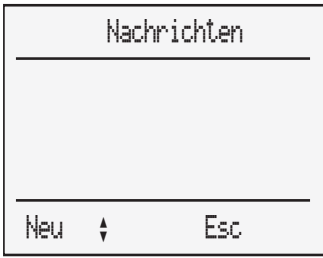

4. Wählen Sie eine der folgenden Optionen:

— Wenn keine Nachrichten im Menü vorhanden sind:

- a. Drücken Sie den Softkey **Neu**.

— Wenn Textnachrichten in der Nachrichtenliste angezeigt werden:

- a. Drücken Sie den Softkey **Option**.
 b. Blättern Sie mit den **Pfeiltasten**, und markieren Sie die Option **Neu**.
 c. Drücken Sie den Softkey **OK**.

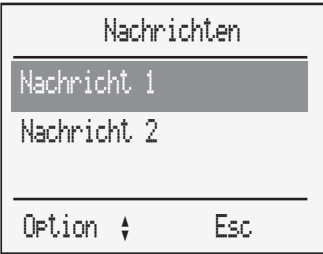

5. Geben Sie die neue Textnachricht ein.

Hinweis: Weitere Informationen zur Verwendung des Tastaturfelds für die Eingabe einer neuen Textnachricht finden Sie unter „Referenztable für das Tastaturfeld des Telefons“ auf Seite 20.

Option

6. Wenn Sie die Eingabe der neuen Textnachricht beendet haben, drücken Sie den Softkey **Option**.

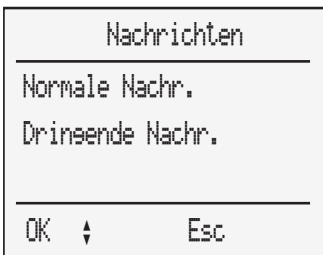

7. Blättern Sie mit den **Pfeiltasten**, und markieren Sie eine der folgenden Optionen:

- Option **Normale Nachricht**
 — Option **Dringende Nachricht**

OK

8. Drücken Sie den Softkey **OK**.



9. Geben Sie die Telefonnummer ein, an die die Textnachricht gesendet werden soll.

OK

10. Drücken Sie den Softkey **OK**.

So senden Sie eine vorhandene Textnachricht:



1. Drücken Sie die **Info-Taste**.

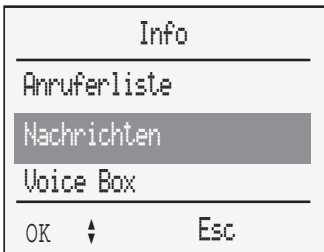

2. Blättern Sie mit den **Pfeiltasten**, und markieren Sie die Option **Nachrichten**.

OK

3. Drücken Sie den Softkey **OK**.

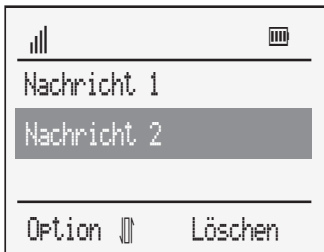

4. Blättern Sie mit den **Pfeiltasten** durch die Nachrichtenliste, und markieren Sie die Nachricht, die Sie senden möchten.

Option

5. Drücken Sie den Softkey **Option**.

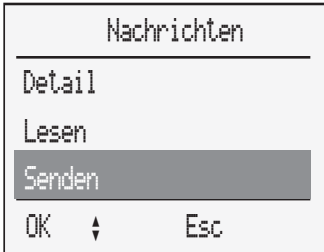

6. Blättern Sie mit den **Pfeiltasten**, und markieren Sie die Option **Senden**.

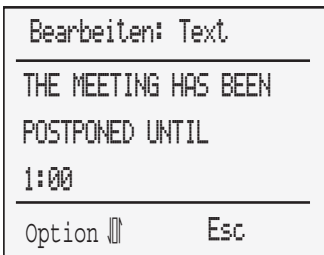

7. Drücken Sie den Softkey **OK**. Die ursprüngliche Textnachricht wird nun angezeigt. Sie können die Nachricht bearbeiten.

Option

8. Drücken Sie den Softkey **Option**.

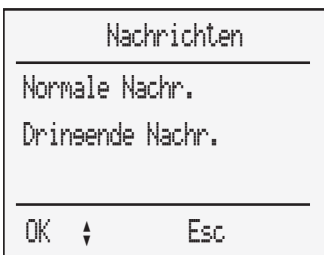

9. Blättern Sie mit den **Pfeiltasten**, und markieren Sie eine der folgenden Optionen:

- Option **Normale Nachricht**
- Option **Dringende Nachricht**

OK

10. Drücken Sie den Softkey **OK**.



11. Geben Sie die neue Nummer ein, an die die Textnachricht gesendet werden soll, indem Sie die ursprüngliche Telefonnummer bearbeiten.

OK

12. Drücken Sie den Softkey **OK**.
Hinweis: Ein Bestätigungston ertönt (falls konfiguriert).

So zeigen Sie Details zur Textnachricht an:



1. Drücken Sie die **Info-Taste**.

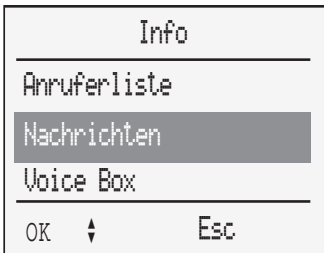

2. Blättern Sie mit den **Pfeiltasten**, und markieren Sie die Option **Nachrichten**.

OK

3. Drücken Sie den Softkey **OK**.



4. Blättern Sie mit den **Pfeiltasten** durch die Nachrichtenliste, und markieren Sie die Nachricht, zu der Sie Details anzeigen möchten.

Option

5. Drücken Sie den Softkey **Option**.

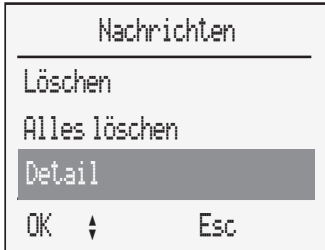

6. Blättern Sie mit den **Pfeiltasten**, und markieren Sie die Option **Detail**.

OK

7. Drücken Sie den Softkey **OK**. Die Nachrichtendetails werden angezeigt.

Hinweis: Nun können Sie mit den **Pfeiltasten** durch die Nachrichtenliste blättern, um Details zu allen Nachrichten anzuzeigen. Drücken Sie zum Beenden die Taste **Esc**.

Zubehör

Folgendes Zubehör ist für Ihr Telefon erhältlich:

Akku

Das 4060 DECT-Telefon benötigt einen wiederaufladbaren AAA NiMh-Akku (normalerweise 800 mAh und 1,2 V).

Desktop-Ladegerät

Abbildung 7: Desktop-Ladegerät



Gestell für Ladegerät

Es können maximal acht Telefone gleichzeitig aufgeladen werden. Das Gestell für das Ladegerät ist für die Desktop-Verwendung sowie die Wandmontage geeignet.

Abbildung 8: Gestell für Ladegerät

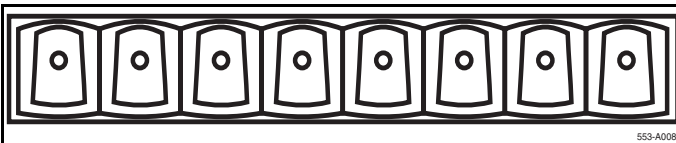

Gürtelhalterung

Der Adapter wird am Telefon befestigt und kann entfernt werden, ohne Spuren zu hinterlassen.

Abbildung 9: Gürtelhalterung und Adapter für das Telefon

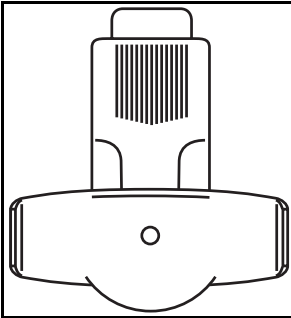

Datenkabel

Über das Datenkabel können Sie den PC mit dem Telefon verbinden.

Abbildung 10: Kabel zur Verbindung von Telefon und PC.

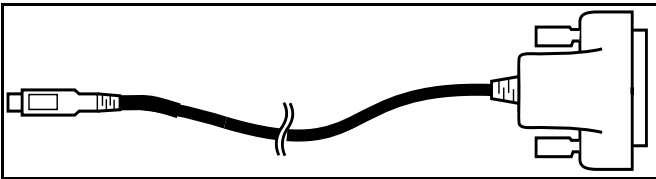

Headset

Zusammen mit der Gürtelhalterung ermöglicht das Headset das Verwenden der Freisprechfunktion. Verwenden Sie zu einem reibungslosen Ablauf die Telefonfunktion „Auto-Abheben“.

Abbildung 11: Headset

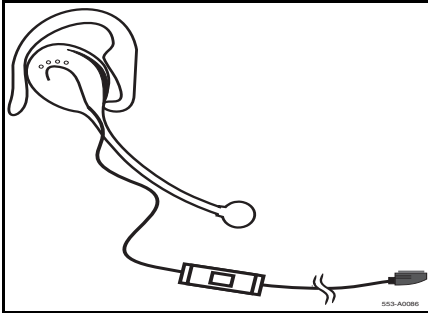

IBM-kompatibler PC

An den PC werden die folgenden Mindestanforderungen gestellt:

- IBM-PC oder 100%ig kompatibler PC
- Pentium-Prozessor 133 MHz oder höher
- Mindestens 16 MB RAM
- Microsoft Windows 95/98/NT44/2000/XP
- COM-Schnittstelle
- CD-ROM-Laufwerk

4060 DECT-Telefon – Software-CD

Die Software-CD enthält die beiden folgenden Anwendungen:

- **Telephony Application Programmer's Interface (TAPI)** – Schnittstelle für die Fernsteuerung des Telefons
- **Konfiguration** – dient zur Konfiguration des Telefons auf dem PC.

Nach der Installation enthält das Start-Menü Ihres PCs einen Ordner namens „C4060“. In diesem Verzeichnis finden Sie das Konfigurationsprogramm und die Datei Readme.txt.

PC-Anschluss

Verwenden Sie das Datenkabel, um den COM-Anschluss (V.24-Anschluss) des PCs mit dem USB-Anschluss seitlich am Telefon zu verbinden.

Abbildung 12: PC-Anschluss



Index

A

Abweisen von Gesprächen 67
Akku 164
Ändern der PIN 25
Annehmen von Gesprächen 66
Anruferliste 88, 89
Anruffilter 108
Aufladen (Richtlinien) 13
Aufladen der Akkus 13
Auto-Abheben 59
Automatische Annahme 55
Automatische Kurzwahl 57

B

Bedienelemente des Telefons 18
Beleuchtung 20
Benutzer 42
Bestätigen einer dringenden Textnachricht 146

D

Datenkabel 165
Desktop-Ladegerät 164
Displaykontrast 61
Dringende Textnachricht 141
Durchführen eines Gesprächs 64

E

Einlegen der Akkus 12
Einrichten des Telefons 11
Einrichten eines Telefonbuchs 79

Einschalten des Telefons 24
ESC (Softkey) 24

F

Filteroptionen 118
Freisprechfunktion 65, 72

G

Gerät 35
Gestell für Ladegerät 164
Grundfunktionen 17
Gürtelhalterung 165

H

Halten (Funktion) 71
Headset 166
Hinweise zur Verwendung 11
Hinweistöne 51
Hinzufügen von Einträgen in das Telefonbuch 79

I

IBM-kompatibler PC 166
Informationen zum Telefon 17
Installieren der Akkus 11

K

Konferenzgespräch 76
Konfigurieren von Optionen 30
Kurzwahl 104

L

- Lade- und Betriebszeiten 13
- Lautstärke 35
- Lautstärkeeinstellungen 40
- Lesen einer Textnachricht 155
- Löschen einer Textnachricht 150

M

- Melodie 32

N

- Normale Textnachricht 147
- Notruf 45
- Nummernliste 108
- Nur lesen 27

O

- OK (Softkey) 23
- Option (Softkey) 23

P

- PBX-Funktionen 125, 135
- PC-Anschluss 167
- Pfeil-Softkeys 24
- Platzhalter 120

R

- Registrieren des Telefons 14
- Ruftoneinstellungen 32
- Ruftontyp 34

S

- Senden einer Textnachricht 158
- Senden eines Notrufs 65

- Sicherheitsfunktionen 25
- Sicherheitsvorkehrungen 9
- Softkeyzeile 23
- Speichern einer Textnachricht 150
- Sprache 43
- Stilles Laden 52
- Stummschalten des Ruftons 69
- Stummschalten eines Gesprächs 73
- Symbol-/Textzeile 21
- Symbole in der Anruferliste 88
- Systemeinstellungen 125

T

- Tastaturfeld 20
- Tastensperre 30
- Telefonbuch 86
- Telefon-Display 21
- Telefonoptionen 41
- Textnachrichten 140
- Textzeilen 22

V

- Voice Box 49
- Voicemail 137

W

- Wählen außerhalb der Ladestation 64
- Wählen in der Ladestation 64
- Wahlwiederholungsliste 97

Z

- Zubehör 164
- Zurücksetzen des Telefons 28

Nortel Networks Communication Server 1000

Nortel Networks 4060 DECT-Telefon

Benutzerhandbuch

Copyright © 2004 Nortel Networks

Alle Rechte vorbehalten

Änderungen der Informationen jederzeit ohne Vorankündigung möglich.
Nortel Networks behält sich das Recht vor, Änderungen an Konstruktion
und Komponenten vorzunehmen, wenn dies aufgrund der Fortschritte in
Technik und Herstellung berechtigt erscheint.

SL-1, Meridian 1 und Succession sind Marken von Nortel Networks.

Bestellnummer: A0541132

Veröffentlichungsnummer: P1014048

Dokumentversion: Standard 2.00

Datum: September 2004

Hergestellt in Kanada



NORTEL
NETWORKS™

Internet-Adresse

<http://www.nortelnetworks.com>