



Bedienungsanleitung

DIALOG 3185

Analoger Telefonapparat

ERICSSON 

BEDIENUNGSANLEITUNG

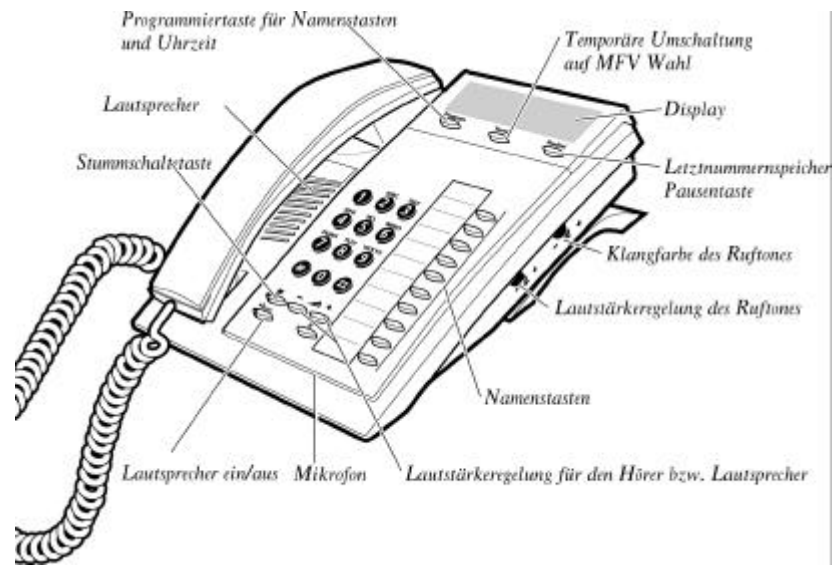

Inhaltsverzeichnis**Einleitung**

Einleitung 4

Installation

Anschlüsse 4
Tischaufstellung bzw. Wandmontage 5
MFV oder IWV Wahl 6
Erd- oder Flashfunktion 6

Einstellungen

Lautstärkeregelung des Hörers 7
Lautstärkeregelung des Ruftons 7
Klangfarbe des Ruftons 7
Stummschaltetaste 7
Letznummernspeicher 8
Wahl bei aufgelegtem Hörer 8

Programmieren der Namenstasten

Rufnummern speichern 9
Rufnummern abrufen 9
Rufnummern ändern 9
Rufnummer löschen 9

Temporäres Umschalten auf MFV

Temporäres Umschalten auf MFV 10

Einstellen der Uhrzeit

Programmieren der Uhrzeit 10
Gesprächsdauer Anzeige 11

BEDIENUNGSANLEITUNG

Einleitung

Sie haben mit dem Dialog 3185 einen modernen, robusten Telefonapparat mit verschiedenen Displayfunktionen erworben. Der Dialog 3185 ist für den Anschluß an analoge Leitungen von Nebenstellenanlagen genehmigt. Der Apparat ist für Tisch- und Wandmontage geeignet und verfügt über Impuls- und Tonwahl, Letztnummernspeicher, 10 Namenstasten für 20 Rufnummern, Freisprecheinrichtung und verschiedenen Lautstärkeinstellungen für Hörer, Lautsprecher und Rufton, sowie Mikrofonstummschaltung, Gesprächsdauer-Anzeige und temporäre Umschaltung von Impuls- zu Tonwahl.

Bitte verwenden Sie die Bedienungsanleitung Ihrer Nebenstellenanlage zur Aktivierung von Leistungsmerkmalen Ihrer Nebenstellenanlage.

Installation

Anschluß

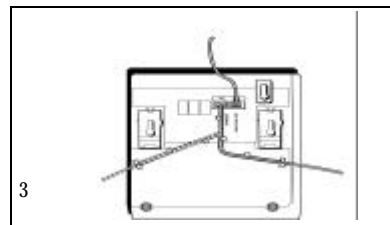
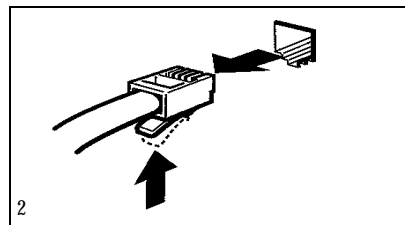
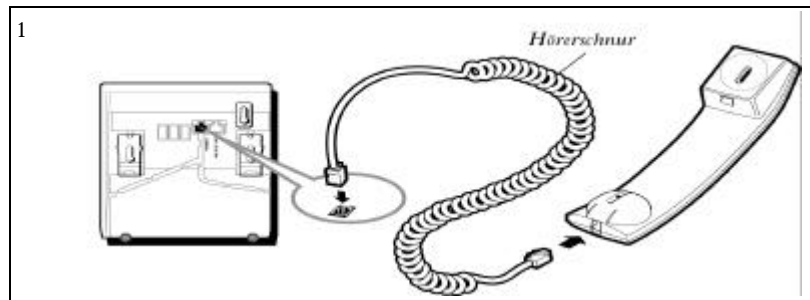

Schließen Sie den Hörer wie in Bild 1 dargestellt an (Anschluß "HANDSET"). Der Anschluß der Telefonleitung erfolgt gemäß Bild 3 (Anschluß "ANALOGUE LINE"). Wenn Sie die Steckverbindungen (Hörer und Anschlußschnur) wieder abstecken wollen, verfahren Sie wie in Bild 2 dargestellt.

Bei Bedarf muß ein kleiner Schraubenzieher (oder Ähnliches) verwendet werden um den Stecker zu entriegeln.

Tischaufstellung

Der Apparat ist für Tisch- und Wandmontage geeignet. Für die Tischaufstellung sind zwei Füße beige packt.

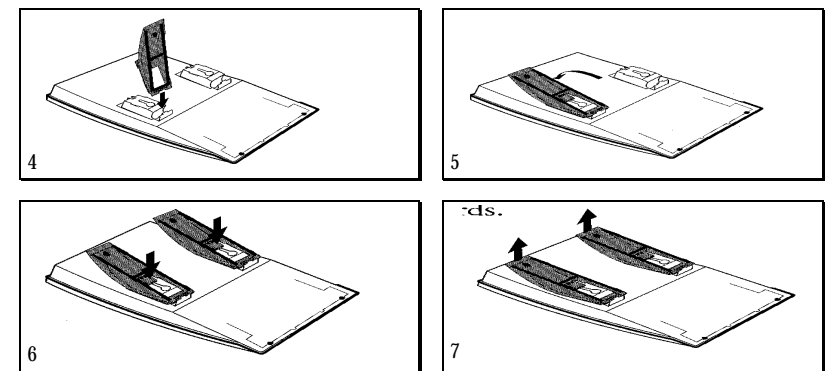

In Bild 4 und 5 ist dargestellt, wie diese Füße angebracht werden. Der Apparat kann mittels der Füße steiler oder flacher am Tisch stehen. Um einen flacheren Aufstellwinkel zu erzielen, drücken Sie die Füße wie in Bild 6 beschrieben gegen den Apparat. Zum Entfernen bzw. um den Aufstellwinkel zu vergrößern, gehen Sie gemäß Bild 7 vor.

Wandmontage

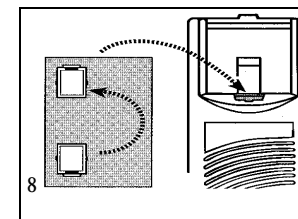

Der Apparat ist mit drei Ausnehmungen an der Rückseite für die Wandmontage ausgerüstet. Damit der Hörer in der Auflage hält, müssen sie den "Hörerhaken" zuerst mit einem kleinen Schraubenzieher herausnehmen, um 180° drehen und wieder einsetzen. Der Vorgang ist in Bild 8 dargestellt.

Umstellen des Wählverfahrens

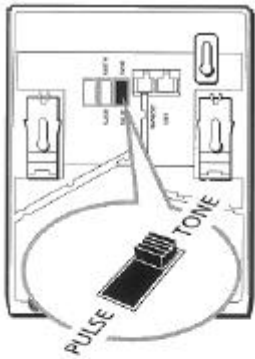

Der Dialog 3185 kann sowohl mittels Impuls- als auch mittels Mehrfrequenzwahlverfahren (MFV) Nummern wählen. Standardmäßig ist der Apparat auf MFV eingestellt. Bei einigen Nebenstellensystemen müssen Sie auf Impulswahl umstellen. Das tun Sie durch Umschalten auf der Rückseite des Apparates von T wie "Tone" auf P wie "Pulse". Benutzen Sie bei Bedarf einen kleinen Schraubenzieher.

Erde oder Flash Funktion

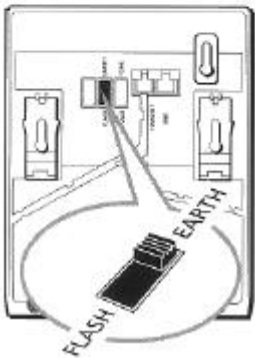

R-Taste

Die Taste dient zur Rückfrage (und/oder zum Makeln) an einer Nebenstellenanlage oder am öffentlichen Amt. Bei manchen (älteren) Telefonanlagen wird sie auch zur Amtsbelegung benutzt. Die Taste kann entweder als Erd- oder als Flashtaste ausgelegt sein. Standardmäßig ist die Einstellung F wie "Flash". Benötigen sie die Ausführung als Erdtaste (hängt von Ihrer Telefonanlage ab) so kann das durch Umschalten auf der Rückseite des Apparates erfolgen (von F auf E). Benutzen Sie bei Bedarf einen kleinen Schraubenzieher.

Lautstärkeregelung des Hörers oder des Lautsprechers - ▾ +



Die Lautstärke des Hörers und des Lautsprechers kann mit den Tasten - leise oder + lauter gestellt werden. Die eingestellte Lautstärke wird am Display mittel - - zur Anzeige gebracht. Bei Beendigung des Gespräches verlischt die Lautstärkeanzeige.

Lautstärkeregelung des Ruftons - 🔔 +



Der Regler befindet sich rechts, seitlich am Apparat. Damit läßt sich die Lautstärke des Ruftons in 3 Stufen verstellen.

Klangfarbe des Ruftons 🔔

Der Regler befindet sich rechts, seitlich am Apparat. Damit läßt sich die Höhe des Ruftons verstellen.

Stummschaltetaste ⓧ



Mit dieser Taste können Sie das Mikrofon während eines Gesprächs wegschalten. Die Leuchtdiode zeigt den weggeschalteten Zustand an. Neuerliches drücken der Taste schaltet das Mikrofon wieder ein.

Letztnummernspeicher "Wahlwiederholung"

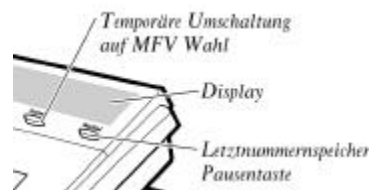

Die letzte gewählte Nummer wird automatisch vom Apparat gespeichert. Durch abheben des Hörers bzw. drücken der Lautsprechertaste sowie der "Redial" - Taste wählen Sie die zuletzt gewählte Nummer noch einmal. Sollte eine Wahl-pause während der Nummer erforderlich sein, (z.B. bei älteren Telefonanlagen muß nach Wahl der Amtskennziffer auf den zweiten Wählaufforderungston gewartet werden) so müssen Sie bei der erstmaligen Wahl der Nummer die "Redial" - Taste an jener Stelle der Nummer drücken, an der Sie die Pause eingefügt haben wollen. Der Apparat macht dann bei Wiederwahl eine Pause an dieser Stelle.

Wird der Apparat abgesteckt so bleibt der Letztnummernspeicher für etwa 4 Stunden erhalten.

Wahl bei aufgelegtem Hörer

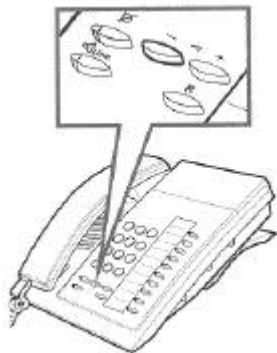

Für die Wahl bei aufgelegtem Hörer müssen Sie zuerst die Lautsprechertaste drücken, Wählton abwarten und dann die Rufnummer wählen. Die Leuchtdiode in der Lautsprechertaste leuchtet. Durch abheben des Hörers wird der Lautsprecher abgeschaltet.

Die Lautstärke des Lautsprechers kann mit den Tasten + und - (siehe Bild bzw. Seite 7) eingestellt werden.

Programmieren der Namenstasten

Der Dialog Apparat 3185 hat 10 doppelt belegbare Namenstasten. Sie können daher insgesamt 20 oft verwendete Rufnummern sowie * und # als auch die R Tasten Funktion in den Tasten speichern.



Speichern

Heben Sie den Hörer ab und legen Sie ihn zur Seite oder Drücken Sie die Lautsprechertaste. drücken Sie die „Program“ Taste und beginnen Sie mit der Nummernwahl, sodann beenden Sie diesen Vorgang durch 1x Tastendruck einer Namenstaste für den oberen Speicherplatz- und durch einen Doppeltastendruck für den unteren Speicherplatz und legen Sie den Hörer auf bzw drücken Sie neuerlich die Lautsprechertaste. Wollen Sie weitere Nummern eingeben, beginnen Sie neuerlich mit der Programmtaste für weitere Nummerneingaben.

Rufnummern abrufen

Durch Einmal- bzw. Doppeltastendruck einer Namenstaste wählt Ihr Apparat die im oberen bzw. unteren Speicherplatz einprogrammierte Rufnummer automatisch. Sie können nun im Freisprechmodus oder durch Abheben des Hörers über den Hörer telefonieren.

Rufnummern ändern

Wollen Sie eine Rufnummer ändern, so können Sie den Speicherplatz durch Eingabe einer neuen Rufnummer überschreiben.

Rufnummer löschen

Wenn Sie eine Rufnummer löschen wollen, heben Sie den Hörer ab oder drücken Sie die Lautsprechertaste. Durch nacheinander drücken der Programmtaste und der Redialtaste sowie der Namenstaste wird die eingespeicherte Rufnummer gelöscht. Zur Beendigung des Vorganges legen Sie den Hörer auf bzw. drücken Sie neuerlich die Lautsprechertaste.

Temporäres Umschalten auf MFV

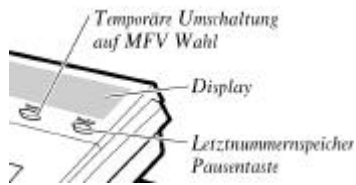

Sollten Sie den Apparat auf Impulswahl eingestellt haben (weil Ihr Telefonsystem dies erfordert), so können Sie während einer Verbindung den Dialog 3185 auf MFV (Tonwahl)-Wahl einstellen. Das ist zur Steuerung von manchen Geräten (z.B. Fernabfrage von Anrufbeantwortern) notwendig. Betätigen Sie dazu die "Tone" - Taste während der Verbindung. Ihr Apparat sendet dann Tonwahl-Zeichen (bei drücken der entsprechenden Zifferntaste) aus. Nach Beenden der Verbindung stellt sich der Apparat automatisch wieder auf Impulswahl zurück.

Einstellen der Uhrzeit

Der Dialog 3185 hat eine 24 Stunden Anzeige welche im Ruhezustand des Apparates am Display zur Anzeige kommt.

Programmieren der Uhrzeit

Nehmen Sie den Hörer ab legen ihn zur Seite, drücken Sie die Programmtaste für 5 Sekunden bis in der Displayanzeige Datum und Uhrzeit angezeigt wird wobei die Monatsstellen zu blinken beginnen..

Wenn die Monatsstellen blinken können Sie mittels den Zifferntasten das Monat (2 stellige) eingeben, drücken Sie anschließend die + Taste um zur Tagesanzeige zu gelangen

Wiederholen Sie die Eingaben bis Sie mit der Minuteneingabe fertig sind und beenden Sie mit der "Program" Taste.

Die Datum und Uhrzeiteingabe ist nun beendet und der blinkende Doppelpunkt zwischen Stunden und Minuten zeigt das laufen der Uhrzeit an.

Sollten Sie die Datums- und Uhrzeitanzeige nicht benötigen können Sie mittels des Schalters "Clock On/Off" an der Geräteunterseite die Anzeige ausschalten.

Gesprächsdauer Anzeige (nur bei aktivierter Uhrzeit Anzeige)

Nach Wahl einer Rufnummer wird nach 4 Sekunden die Gesprächsdaueranzeige automatisch eingeschaltet.

Die Gesprächsdauer Anzeige wird während des ganzen Gespräches angezeigt und ist nach Gesprächsende noch 15 Sekunden lang sichtbar, danach wird wieder das Datum und die Uhrzeit zur Anzeige gebracht.

Wenn Sie die Dauer des letzten Gespräches noch einmal sehen wollen, heben Sie den Hörer ab und drücken die "Program" Taste.

Sollten Sie die Dauer eines ankommenden Gespräches benötigen, so drücken Sie bei Beginn des Gespräches eine Zifferntaste (0-9), *oder # und die Zeitanzeige wird gestartet.

Schrack BusinessCom AG

Altmannsdorfer Straße 89, A-1121 Wien
Tel.: 01 - 801 88 - 0*
Fax: 01-80188-5800
e-Mail: office@schrack.at
www.schrack.at

Kundendienstcenter

Stipcakgasse 40, A-1234 Wien
Tel.: 01-80188-4500

Geschäftsstellen:**Wien, NÖ, Bgld.:**

Tel.: 01-8018-0*
Fax: 01-80188-5800

Oberösterreich:

Kornstraße 16, A-4060 Leonding/Hart,
Tel.: 0732-68 66-0*
Fax: 0732-68 66-10

Salzburg:

Vogelweiderstraße 44a, A-5020 Salzburg
Tel.: 0662-889 94-0*
Fax: 0662-889 94-70

Steiermark:

Messendorfgrund 30, A-8042 Graz
Tel.: 0216-40 08-0*
Fax: 0316-40 08-113

Kärnten:

Rosentalerstraße 7, A-9020 Klagenfurt
Tel.: 0463-56060-0*
Fax: 0463-56060-10

Tirol:

Valiergasse 56, A-6021 Innsbruck
Tel.: 0512-334 55-0*
Fax: 0512-334 55 26

Vorarlberg:

Wallenmahd 45, A-6850 Dornbirn
Tel.: 05572-38 33-0*
Fax: 05572-38 33-30

Ericsson Austria AG

Pottendorfer Straße 25-27, A1121 Wien
Tel.: 01 811 00-0*
Fax: 01 811 00-699
www.ericsson.at

Änderungen vorbehalten
© Schrack BusinessCom AG Produktion Mai. 00

DE/LZTBS 102 185 R1A

